



[www.lorelli.eu](http://www.lorelli.eu) 

# ALBA

baby stroller

детска количка



0m+



**MANUAL INSTRUCTION**

**ИНСТРУКЦИЯ ЗА УПОТРЕБА**

## CONTENT / СЪДЪРЖАНИЕ

<b>EN</b>	Manual Instruction.....	8
<b>BG</b>	Инструкция за употреба.....	14
<b>RO</b>	Instructiuni de utilizare.....	20
<b>PL</b>	Instrukcja użytkownika.....	26
<b>FR</b>	Mode d'emploi .....	32
<b>IT</b>	Istruzione per l'uso.....	38
<b>GR</b>	ΟΔΗΓΙΕΣ ΧΡΗΣΗΣ ΚΑΡΕΚΛΑΣ.....	44
<b>MK</b>	Упатствата за употреба.....	50
<b>RU</b>	Инструкция по эксплуатации.....	56
<b>SRB</b> <b>HR</b>	Uputstvo za upotrebu.....	62
<b>ME</b> <b>BIH</b>		
<b>HU</b>	Használati utasítás.....	68
<b>AL</b>	Insruksion për përdorim.....	74



**BG**-Сканирайте QR кода, за да получите повече информация за продукта и инструкция за употреба на повече езици. Изтеглете приложението QR скенер на устройството си.

**EN**-Scan the QR code to get more product information and manual instruction in more languages. Download QR Scanner App onto your device.

**SRB/HR/ME/BIH**

Skenirajte QR kod kako bi ste dobili više informacija o proizvodu i uputstva za upotrebu na više jezika. Preuzmite aplikaciju QR Scanner na svoj uređaj.

**IT**-Scansiona il codice QR per ottenere maggiori informazioni sul prodotto e istruzioni manuali in più lingue. Scarica l'app QR Scanner sul tuo dispositivo.

**GR**-Σάρωση του κώδικα QR για περισσότερες πληροφορίες σχετικά με το προϊόν και οδηγίες χρήσης σε περισσότερες γλώσσες. Κατεβάστε την εφαρμογή QR Scanner στη συσκευή σας.

**FR**-Scannez le code QR pour obtenir plus d'informations sur le produit et le manuel d'utilisation (disponible en plusieurs langues). Téléchargez l'application QR Scanner sur votre appareil

**HU**-A QR-kód beszkennelésével bővebb információkhoz és összeszerelési útmutatóhoz juthat további nyelveken.

Amennyiben szükséges, töltsön le a QR-kód olvasó alkalmazását a készülékére.

**RU**-Отсканируйте QR-код, чтобы получить больше информации о продукте и инструкции по эксплуатации на других языках. Загрузите приложение QR Scanner на свое устройство.

**DE**-Um weitere Produktinformationen sowie die Bedienungsanleitung in weiteren Sprachen zu erhalten, bitten wir Sie den QR-Code zu scannen. Bitte downloaden Sie die QR Scanner-App auf Ihr Handy oder Tablet.

**NL** -Scan de QR code voor meer productinformatie en de handleiding in meerdere talen. Download de QR scanner app op je apparaat om te scannen.

**RO**-Scanati codul QR pentru a obtine mai multe informatii despre produs si manualul de instructiuni in mai multe limbi. Descarcati aplicatia QR Scanner pe dispozitivul dvs.

**AL**-Skanoni kodin QR për të marrë më shumë informacion rreth produktit dhe për të hapur manualin në më shumë gjuhë. Shkarkoni aplikacionin QR Scanner në celularin tuaj.

**PL**-Zeskanuj kod QY, aby otrzymać więcej informacji, oraz instrukcję użytkowania w większej ilości języków. Pobierz aplikację skanera kodów QR na twoje urządzenie.

**MK**-Скенирај го QR кодот за да добиеш повеќе информации за производот и упатство за користење, на повеќе јазици. Симнете ја апликацијата QR Scanner App на вашиот уред.



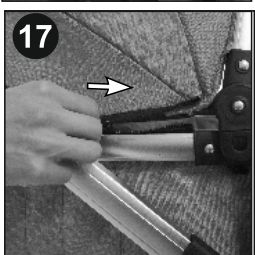
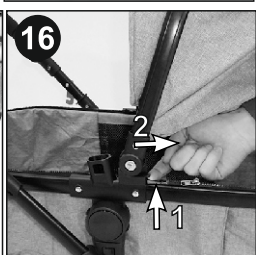
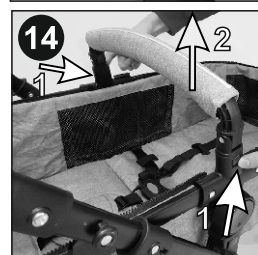
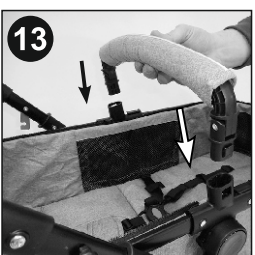
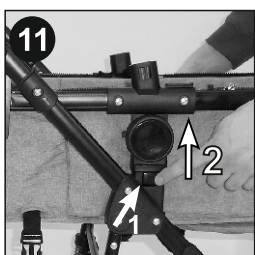
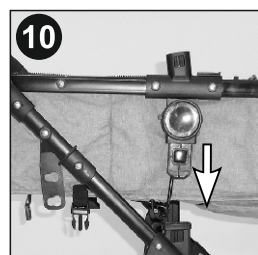
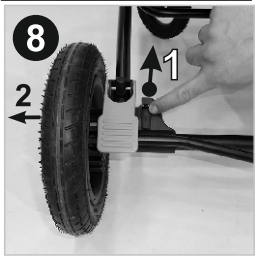
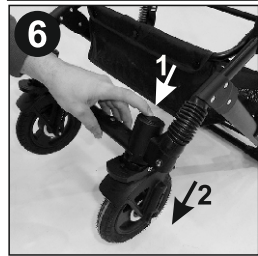
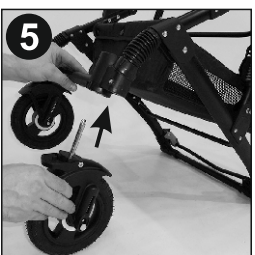
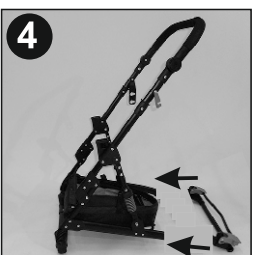
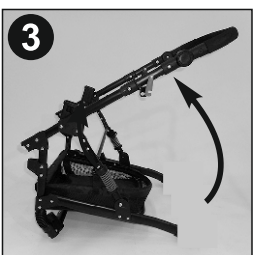
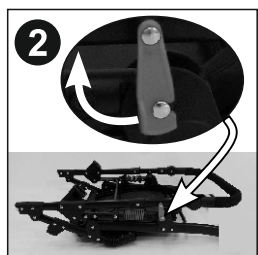

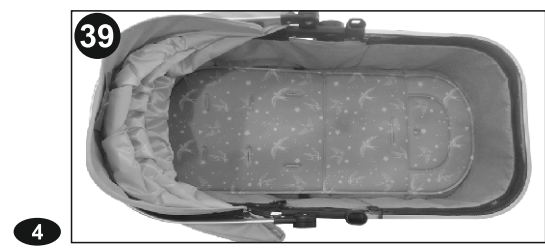
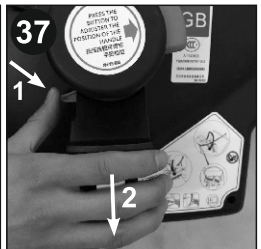
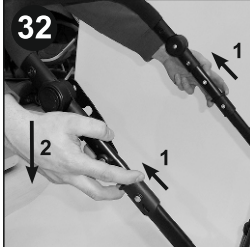
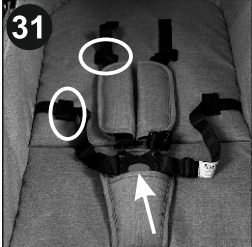
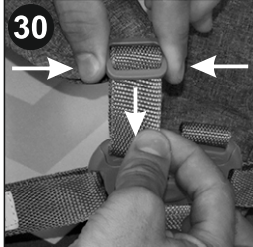
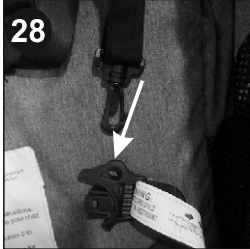
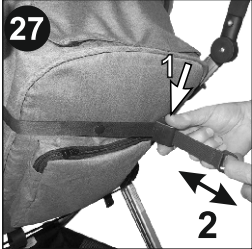
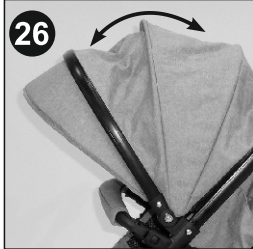
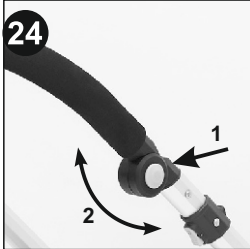
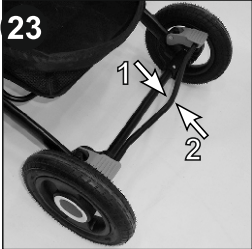
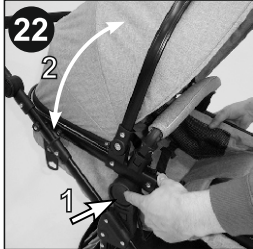
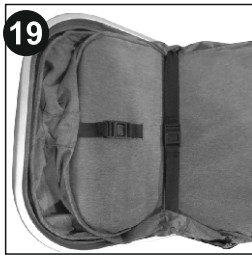
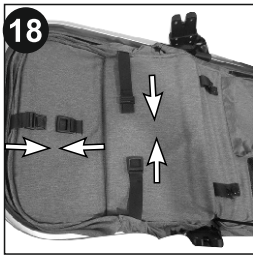

# CAR SEAT / СТОЛЧЕ ЗА КОЛА

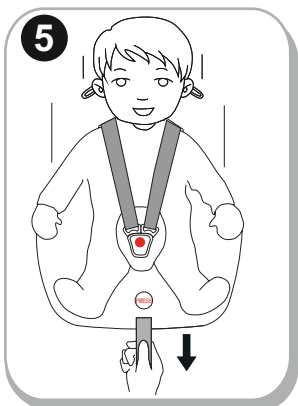
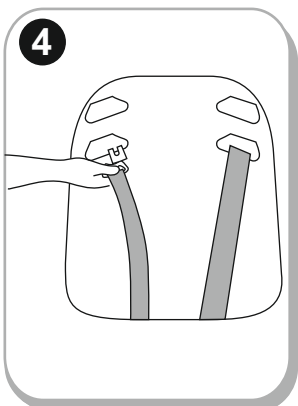
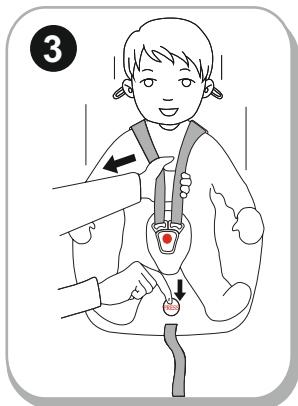
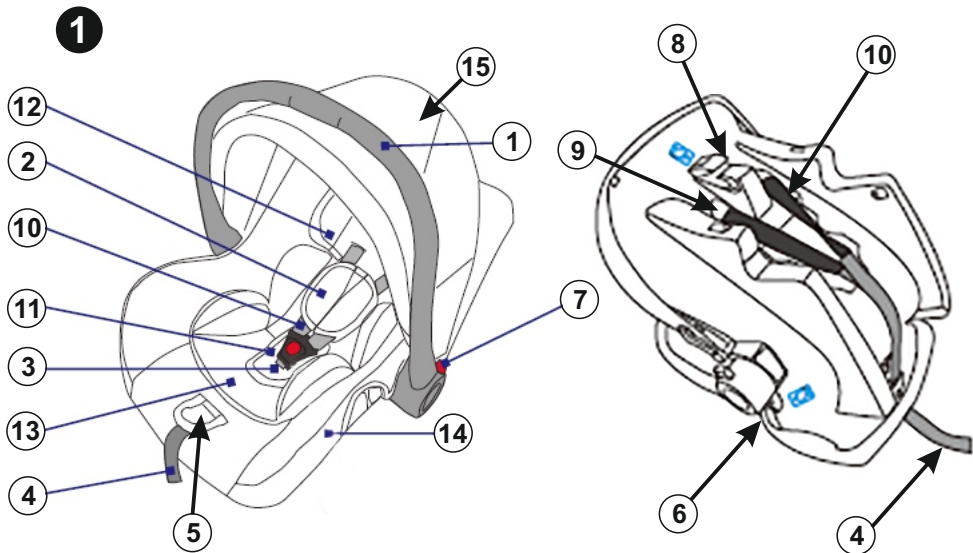



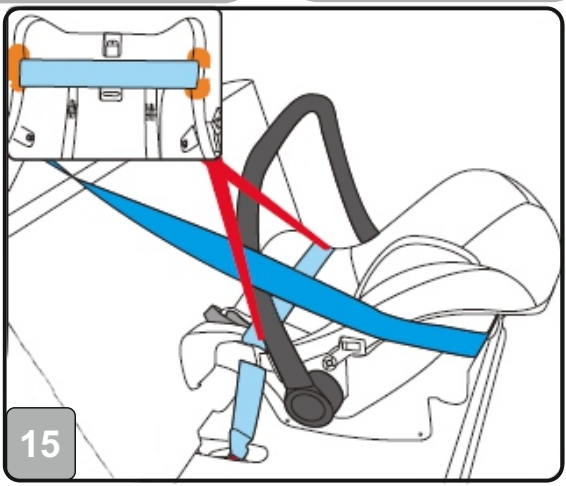
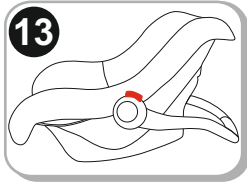
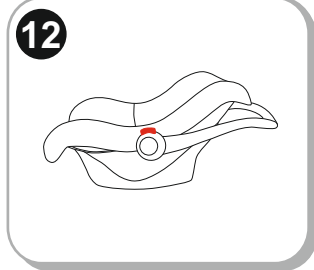
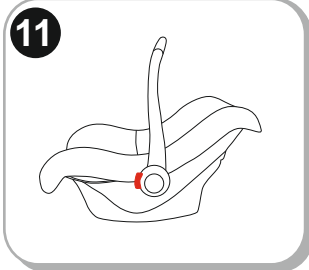
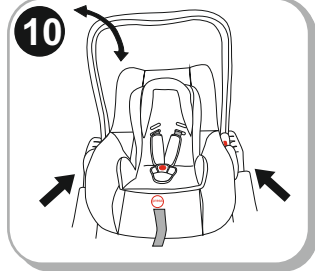
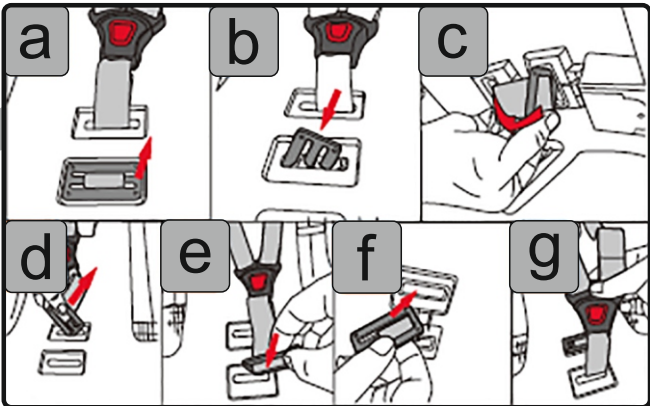
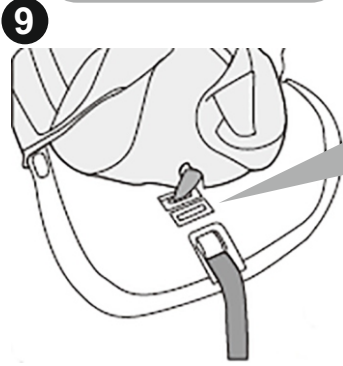
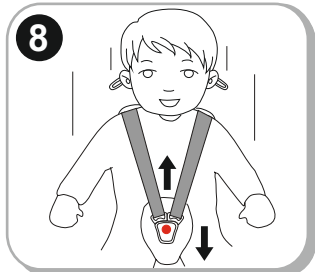
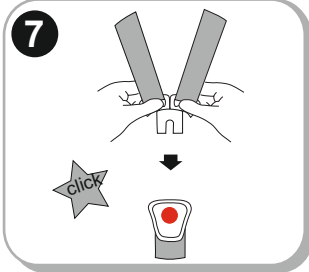
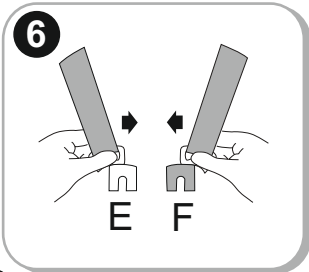

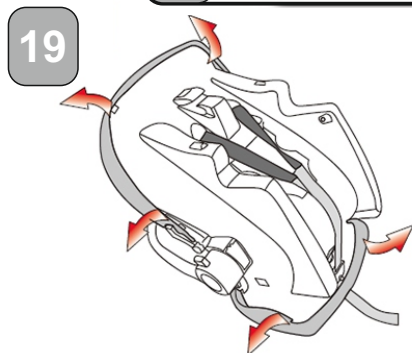
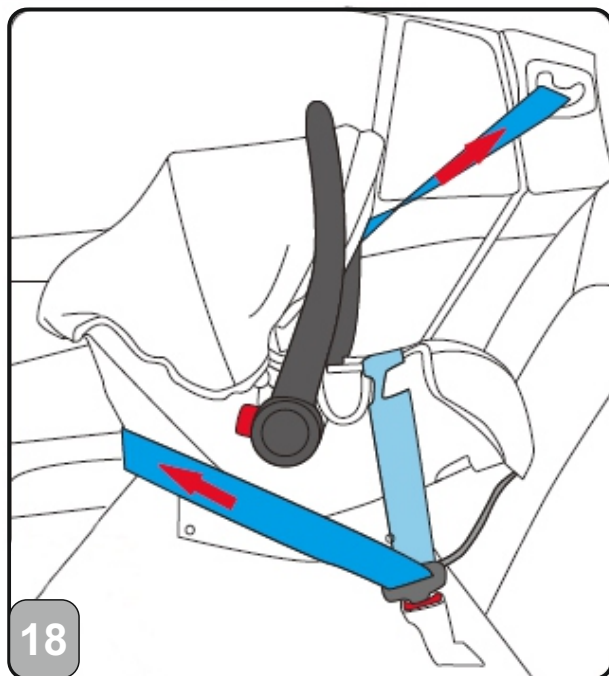
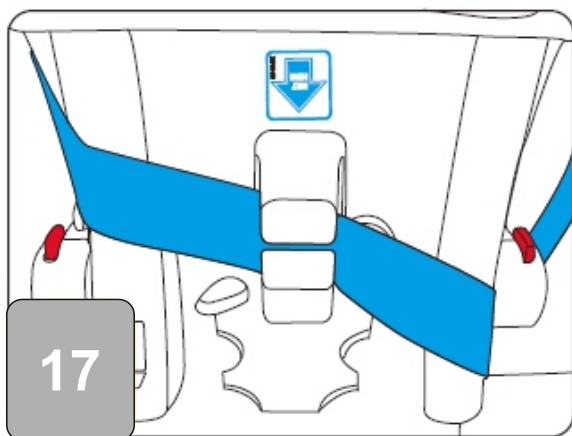
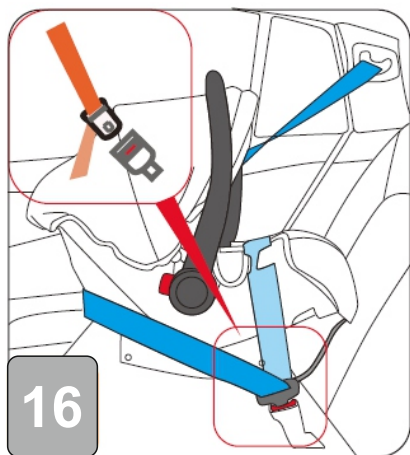

## Baby stroller ALBA Manual Instruction

# IMPORTANT – READ CAREFULLY AND KEEP FOR FUTURE REFERENCE!

### SAFETY REQUIREMENT

1. This vehicle is suitable for children with a weight up to 15 kg.!
2. The height of the carried child in the stroller should not exceed 96 cm!
3. Use parking device if you do not hold the stroller with hand!
4. Do not leave the stroller on hills or inclined surfaces even if you have activated the parking system!
5. Parking device shall be engaged when placing and removing the children!
6. The shopping basket can take a maximum load of 2 kg!
7. Any load attached to the handle and/or on the back of the backrest and/or on the sides of the vehicle will affect the stability of the vehicle! Do not hang bags!
8. Regularly check for loose parts! Make routine inspection, regularly maintain, clean and/or wash the vehicle!
9. The vehicle shall be used only for 1 child!
10. Accessories which are not approved by the manufacturer shall not be used!
11. Only spare parts delivered or recommended by the manufacturer/ distributor can be used!
12. Always use the restraint system! Always use the crotch belt in combination with the waist belt! To prevent injury from a fall or a slip off always use the shoulder straps!
13. Make sure that the safety belts are placed properly!
14. The stroller should always be used under the supervision of an adult!
15. Do not allow children to suspend him/herself or play in the stroller!
16. Do not allow children to stand in the stroller!
17. Do not allow your child to stand on the seat and foot rest!
18. Do not use the stroller on uneven surfaces near fire or other dangerous places!
19. Do not use the stroller on stairs and escalators!
20. Fold the stroller before go upstairs and downstairs. Mounting the stroller on stairs, pavements and others with the child in it and by pushing the handle causes deformation of the stroller and is out warranty repair!
21. Adjusting of the back rest must be made only by a person read carefully the instruction rules for adjusting!
22. Any additional baggage left in the stroller may cause it to become unstable!
23. The person who assembles the stroller must be familiarized with its functions!
24. **WARNING!** Use only the mattress / pad sold with this stroller. Do not add any additional mattress unless the recommended one by the manufacturer!
25. **WARNING!** For children under 6 months, please place the mattress / pad above the belts .Picture 38;39. **WARNING!** Start using the safety belts immediately after your child is capable of sitting without external assistance!
26. The front bar can not be used as a carry handle.
27. This stroller is suitable for children up to 3 years old!
28. Car seat is compatible with stroller ALBA!
29. **When using the car seat:** This vehicle does not replace a cot or a bed. Should your child need to sleep, then it should be placed in a suitable pram body, cot or bed./



## WARNING

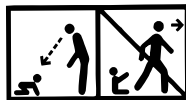

**WARNING!** Never leave the child unattended!

**WARNING!** Ensure that all the locking devices are engaged before use!

**WARNING!** To avoid injury ensure that the child is kept away when unfolding and folding this product!

**WARNING!** Do not let the child play with this product!

**WARNING!** This pushchair is designed to be used from baby's birth. You shall use the most reclined position for newborn babies. The newborn child is not able to sit and hold his/her head up unassisted.

Therefore do not fix the backrest in sitting position for children under 6 months!

**WARNING!** Always use the restraint system!

**WARNING!** Check that the pram body or seat unit or car seat attachment devices are correctly engaged before use

**WARNING!** This product is not suitable for running or skating!

**EN 1888 - 1:2018**

## MAINTENANCE AND CARE

1. To clean the metal parts, wipe with a moist and then dry towel until the stroller is all dry.
2. To clean the plastic parts, use a towel, water and a soft detergent.
3. To clean the textile parts, use a solution for cleaning tapestries.
4. When not in use, never place other objects in or on the stroller! This will damage it!
5. Always dry and air the stroller if it is not dry enough!
6. Run regular clean-ups over the wheel axes and the plastic elements.
7. Always clean the wheel axes and plastic elements after using the pram over sandy or dusty surfaces!
8. **DO NOT LUBRICATE** the wheel axes or other movable parts of the stroller! Just clean them!
9. Run regular checks for loose or damaged parts and if there are such, immediately replace them with new ones!

## PARTS

### Picture 1

- |                                |          |
|--------------------------------|----------|
| 1. Metal frame of the stroller | - 1 pcs. |
| 2. Rear wheels                 | - 2 pcs. |
| 3. Shopping basket             | - 1 pcs. |
| 4. Front wheels                | - 2 pcs. |
| 5. Accessory bag               | - 1 pcs. |
| 6. Mattress / pad              | - 1 pcs. |
| 7. Transformable seat unit     | - 1 pcs. |
| 8. Front bar                   | - 1 pcs. |
| 9. Foot cover                  | - 1 pcs. |
| 10. Canopy                     | - 1 pcs. |
| 11. Children's car seat        | - 1 pcs. |
| 12. Adaptors                   | - 2 pcs. |
| 13. Rear Axle                  | - 1 pcs. |

## UNFOLDING

1. Folded stroller Photo 2 . **Release the blocking mechanism.**
2. Lift the handle of the stroller up and then push forward. As a result, it will extend and lock automatically. (Photos 3;4 )

## ASSEMBLING

1. Mount the front wheels by pressing them upward until they lock into place. (Photo 5) Check if they are securely locked. To unmount them, press the console button and pull the wheel down. (Photo 6)
  2. Mount the rear wheels as shown in Photo 7. To unmount them, press the rear axle button and pull the wheel all the way. (Photo 8)
  3. Attach the metal part under the seat for upholstery with the tick-tack buttons on the both sides of the seat bottom. (Photo 9)
  4. Mount the stroller basket paying attention to the pincers being placed and fixed in the designated openings in the frame. (Photo 10) A click will indicate that the basket has been secured. To unmount, press simultaneously the buttons on both sides of the basket and pull upward. (Photo 11) The basket may be mounted in the direction of the movement or in the opposite direction of the movement of the stroller. (Photo 12)
  5. Mount the fingerboard for the child. (Photo 13) To remove the fingerboard, press the buttons placed on both its sides and pull all the way. (Photo 14)
  6. Install the both end tips of the canopy at the both basket sides ( Picture 15) and zip the canopy ( Picture 17 ). To remove the canopy, press the buttons placed on both its sides and pull all the way. (Photo 16)
  7. The basket is transformed into a seat by putting together the belts located at the lower end of the seat and legs. (Photos 18;19) **Adjusting the basket** -Turn the basket into a sitting position by pressing simultaneously the side buttons. (Photo 22)
- After positioning the basket apply the anti-shake hook (Picture 20; 21)
- Warning: Always release the locking hook before adjusting the basket!**
- Damages of the basket adjustment mechanism due to incorrect performance are not subjects of the warranty.**
8. Mounting of the car seat - Put the adapters (included in the set Photo 1, position 12) into the holes on both sides of the seat, taking into account the difference for the left and right side. (Photo 34) Insert the legs of the adaptors into the openings of the plastic holders on both sides of the frame. (Photo 35) A click will signal that the seat has been secured.
  9. Unmounting of the car seat - Push simultaneously the buttons at both sides of the adaptors and lift the car seat from the stroller frame . (Picture 36) To unmount the adaptor from the car seat - catch the adaptor with hand and with thumb press the red button and pull out the adaptor . (Picture 37)

## EXPLOITATION

1. To place the stroller in a stationary position, use the rear wheel brakes, by pressing the brake pedal located on the rear axle. (Photo 23.1) To release the brake, lift the brake pedal with your leg . (Photo 23.2)
- WARNING: The parking device does not guarantee an optimal hold in steep slopes. Therefore never leave the stroller on a sloping ground with a child sitting or lying in the stroller!**
2. You can regulate the handle by pressing simultaneously the two buttons on both sides the mechanism and turn upward or downward. (Photo 24)
  3. While moving the stroller along rough and uneven surfaces you can use the option of movement in a straight line by lifting the blocking cog on the front wheels. Picture 25.1
  4. To release the front wheels, press down the locking cog. (Photo 25.2 )
  4. For a change (lowering) the sunshade position, take its upper part and pull down to the desired position. (Photo 26 )
- ATTENTION!** Disregarding this instruction leads to a damage in the fixators and is not subject to a warranty recovery!
5. Adjusting the backrest - To raise the backrest, squeeze the buckle button behind the backrest and pull out the belt. To release the backrest, squeeze the buckle button and release the backrest down. Picture 27
  6. While using the summer seat **BY ALL MEANS** fasten the safety belts on the child!
  7. Put the shoulder and waist belts together and place them in the central buckling clasp. (Photos 28;29)
- Regulate the length of the safety belts by pulling the clasps all the way. (Photo 30) To unlock the belts, press the button on the central clasp. (Photo 31) For child 's under 6 months pass the belts through the straps
- Picture 31

## FOLDING

1. Activate the stroller brakes.
2. Fold the sunshade to the maximum.
3. Remove the basket Picture 11
4. Folding the stroller for transportation is done by pulling the mechanisms located on both sides of the handle and pressing down. Picture 32
5. The correctly folded stroller should look like the image in photo 33.

# **IMPORTANT! KEEP FOR FUTURE REFERENCE! READ CAREFULLY!**

## **NOTICE**

1. This is a 'Universal' child restraint. It is approved to Regulation No 44, 04 series of amendments, for general use in vehicles and it will fit most, but not all, car seats.
2. A correct fit is likely if the vehicle manufacturer has declared in the vehicle handbook that the vehicle is capable of accepting a 'Universal' child restraint for this age group.
3. This child restraint has been classified as 'Universal' under more stringent conditions than those which applied to earlier designs which do not carry this notice.
4. If in doubt, consult either the child restraint manufacturer or the retailer.

Only suitable if the approved vehicles are fitted with lap/3 point/static/retractor safety belts, approved to UN/ECE Regulation No 16 or other equivalent standards.'



## **EXTREMELY DANGEROUS!**

Do not place rear-facing child seat on front seat with airbag. Death or serious injury can occur.

## **Important safety instructions!**

**Please read the instructions carefully, because improper installation may cause serious injury, in this case, the manufacturer is not responsible.**

### **1. WARNING! The car seat can not be used forward facing!**

**2. WARNING!** The rigid items and plastic parts of a child restraint shall be so located and installed that they are not liable, during everyday use of the vehicle, to become trapped by a movable seat or in a door of the vehicle. Prevent harness/vehicle belt from getting trapped between car doors or rubbing against sharp parts of the seat or body.

**3. WARNING!** All straps holding the restraint to the vehicle should be tight, all straps restraining the child should be adjusted to the child's body. The straps should not be twisted! Always make sure that the booster seat harness and vehicle belt are correctly tensioned to ensure maximum protection for your child.

**4. WARNING!** The device should be changed when it has been subject to violent stresses in an accident. After an accident, replace your child restraint and the vehicle seat belts. Although they may look undamaged, they may not protect your child as well as they should.

**5. WARNING!** Follow closely the instructions for installation. Failure can result in injury to the child!

**6. WARNING!** It is dangerous to make any alterations or additions to the device without the approval of the Type Approval Authority. Your child is in danger if you don't follow closely the installation instructions provided by the child restraint manufacturer.

**7. WARNING!** Your child seat can only be fitted into the passengers seat of a car with a lap and diagonal seat belt. Do not use any load bearing contact points other than those described in the instructions and marked on the child restraint. Ensure the vehicle seat buckle is not positioned in or in front of the specified (labelled) belt guide of the child restraint system.

**8. WARNING!** Rearward child restraint systems should not be used in seats protected by an airbag.

**9. WARNING!** NEVER leave your child unattended in the safety device, even for the shortest time!

**10. WARNING!** Any luggage or other objects liable to cause injuries in the event of a collision shall be properly secured.

**11. WARNING!** Do not use the child restraint system without the cover.

**12. WARNING!** Do not replace the seat cover with any other than the one recommended by the manufacturer, because the cover constitutes an integral part of the restraint performance.

**13. WARNING: DO NOT** attempt to dismantle, modify or add to any part of the booster car seat or change the way your vehicle seat belts are made or used.

**14. WARNING!** Do not leave the buckle in a partially closed position and it must only lock when all parts are engaged. It must be possible to release the child from the restraint immediately in an emergency.

**15. WARNING!** Install the child restraint in vehicle seating positions categorized as 'Universal' in the vehicle owner's manual, by using the primary belt route.

**16. WARNING!** If the chair is not provided with a textile cover, keep it away from sunlight, otherwise it may be too hot for the child's skin. If the vehicle has been left in the sun for a long time, check the seat cover and make sure it is not too hot before placing the child in the child cushion.

**17. WARNING!** Do not use the car seat in the house. It is not designed for home use and should only be used in the vehicle!

**18. WARNING!** Periodically check the belts for wear, paying special attention to the points of attachment, protections and regulating devices. If the harness / vehicles belts becomes cut or frayed, replace it before traveling.

**19. WARNING: ALWAYS** secure your child with the safety belts when using the car seat.

**20. WARNING!** Do not leave the buckle in a partially closed position and it must only lock when all parts are engaged. It must be possible to release the child from the restraint immediately in an emergency. Your child must be taught never to play with the buckle. The buckle is **NOT CHILD PROOF**

**21. WARNING!** The baby seat must be secured with car safety belt, even when it is not in use.

An unsecured seat may injure other passengers in the car in an urgent stop.

**22. WARNING!** Store this child seat in a safe place when it is not being used. Avoid placing heavy objects on top of it. Do not allow your child seat to come into contact with corrosive substances e.g. battery acid.

**23. WARNING! Do not leave your child in this safety seat for a long period of time. By long trips make more breaks and take out the child from the safety seat.**

**24. WARNING! Security is only guaranteed if the child restraint is fitted in accordance with these instructions.**

**25. WARNING! The instruction must be retained on the child restraint for its life period**

**ECE R44/04**

## WASHING INSTRUCTIONS

1. The car seat can be cleaned using lukewarm water and soap. Do not use aggressive cleaners like abrasives or thinner.

2. The cover should be washed by hand at a maximum temperature of 30°C. Do not put in the dryer, just airing it.

3. The plastic parts can be cleaned by using a wet drapery. Please, do not use any solvate.

## TYPES OF APPROVED BELTS TO HAVE IN THE CAR

Your child seat can be installed **ONLY** with the help of 3-point belts!!! **ONLY** in the **OPPOSITE** direction of movement of the car!

 Possibility to install **ONLY** on seats with **3-point seat belts!**

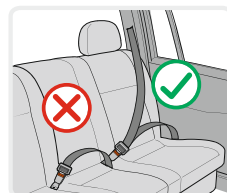

**CAN NOT BE USED FOR SEATS with 2-point belt!**

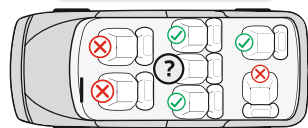

### Parts

Picture 1

1. Carrying handle
2. Belt softener
3. Belt buckles
4. Strap for belts adjustment
5. Button for adjusting the belt (under the cover)
6. Lap belt guide

7. Red button for handle adjusting
8. Diagonal belt guide
9. Openings for shoulder straps
10. Shoulder straps
11. Buckle Pads
12. Head Pillow
13. Baby Insert
14. Cover
15. Canopy

## Check the height of the shoulder belts

Always check that the shoulder belts are placed at the correct height for your child. Select the height of the straps according to the child's height. The position of the straps should be at or slightly above the shoulders of the child. **Warning:** Do not place the straps too high or so that the child can lean on them!

In the back of the safety seat, there are 2 pairs of holes, which can be used to adjust the shoulder straps to suit your child's weight (Fig. 2)

## Adjusting the height of seat belts

1. Press the button for belts adjusting "5" and at the same time pull both shoulder straps. (Picture 3)
2. Take out the belts "11" of the holes on the back from the front of the seat.
3. Place back the belts in the desired holes on the front side of the backrest and connect them behind the back with the adjusting strap "4". Make sure the straps are placed on the same level and are not twisted.

### Fastening the seat belt

1. Combine the two pieces "E" and "F" at the end of the belt (Picture 6) and place them in the central buckle "3" until it clicks into place. (Picture 7)
2. Make sure the belt is locked by pulling the shoulder straps up. (Picture 8)
3. To release belt, press down the red button on the central buckle "3".

### Adjusting the length of the belts

1. Slacking the belts: Press the button for belts adjusting "5" and at the same time pull both shoulder straps. (Picture 3)
2. Tightening the belt: Place your child in the seat, fasten both belts in the buckle in the center and pull the strap "4" in the middle of the seat. (Picture 5)

### Removing the upholstery Picture 19

For children with weight from 0 to 10kg, the car seat should be used with the head pillow and baby insert. Once your child's weight is between 10kg. to 13kg, you should remove the For children with weight Release the belts from the buckle and take out the head pillow and baby insert.

### Crotch belt adjustment

The crotch belt is position at the inner slot of the car seat.

Once when you feel that the crotch belt is too tight for your child, please adjust as follow :

1. Pull up the cover at the front of your car seat. Picture 9
2. Lift the metal part on the end of the belt , rotate and goes through the openings to pull out the belt. Picture 9 a;b;c;d
3. Insert the metal part through outer slot , then under the bottom and through the inner slot. Place the metal part at horizontal position and pull the belt to ensure that it is secure. Picture 9 e,f,g

### Adjusting of the carry handle

The carry handle of the car seat , can be adjusted in 3 stable positions.

To adjust the handle ,please press the red button on handle on both side at the same time. Now it can be rotated. (Picture 10)

- 1 **Position** - Straight up for carrying. (Picture 11)
- 2 **Position** - Handle clicked back to initiate the rocking feature . (Picture 12)
- 3 **Position** - Down to support baby for feeding. (Picture 13)

**Ensure that the handle is locked in a position ,the harness is correctly fitted and buckle fastened before carrying your car seat.**

## INSTALLATION OF SEAT

"Group 0 +" / newborn and weighing up to 13 kg. /

Please use 3-point safety belts of the car to ensure the safety of the child and to secure the child seat! Your child seat can be installed **ONLY** with the help of 3-point belts!!! **ONLY** in the **OPPOSITE** direction of movement of the car!

**Step 1.** Adjust the handle to the upright position . (Picture 14)

**Step 2.** Place the child seat on the seat of the car in the **OPPOSITE** direction of movement of the car, ensuring it is firmly pressed against the car seat backrest. **If your car has an air bag** on the passenger seat, the child seat should be used only in the rear of the car!

**Step 3.** Slide the lap belt of the vehicle's 3-point seatbelt through both Lap belt guides . (Picture 15) Let the tongue plate snap in the belt lock with a clearly audible "click". (Picture 16) Pull the shoulder belt in arrow direction to tighten the lap belt. Check to make sure the tongue plate is locked by pulling on the belt .

**Step 4.** Place the diagonal belt in the diagonal belt guide at the back of the seat (Picture 17)

**Step 5.** Tighten the vehicle's own 3-point seatbelt by pulling hard on the positions . (Picture 18)

**Step 6.** Make sure that the belt is not twisted and strongly tightened. Make sure the seat is fixed firmly on the car seat.

**Step 7.** Place the child in the seat. Check the height of the shoulder belts. Make sure the straps are not twisted or hanging somewhere. Fasten the seat belts on the child, making sure that they are well placed and pull the strap in the centre of the seat to tighten.

## Детска количка ALBA Инструкция за употреба

# ВАЖНО! ПРОЧЕТЕТЕ ВНИМАТЕЛНО И ЗАПАЗЕТЕ ЗА БЪДЕЩИ СПРАВКИ.

### ИЗИСКВАНИЯ ЗА БЕЗОПАСНОСТ

1. Настоящата количка е предназначена за деца с тегло до 15 кг!
2. Височината на детето, возено в количката не бива да надвишава 96 см!
3. Използвайте паркиращото устройство, ако не държите количката с ръка!
4. Не оставяйте количката на наклонени места, дори с активирано паркиращо устройство!
5. Паркиращото устройство трябва да е активирано при поставяне или взимане на детето от количката!
6. Кошът за пазаруване е с максимална товаримост 2 кг!
7. Всеки товар, закачен на дръжката и/или на гърба на облегалката и/или от страни на количката, влияе върху стабилността на детската количка! Не закачайте чанти и пакети!
8. Периодично проверявайте за разхлабени части на количката! Редовно преглеждайте, поддържайте и почиствайте количката!
9. Количката е предназначена за 1 дете!
10. Аксесоари, които не са одобрени от производителя, не бива да бъдат използвани!
11. Трябва да бъдат използвани резервни части само доставени или препоръчани от производителя/дистрибутора!
12. Винаги използвайте предпазните колани, когато детето е в количката! Винаги използвайте колана между крачетата в комбинация с колана за кръста! За да предотвратите нараняване от падане или изхлузване на детето, винаги използвайте раменните колани!
13. Уверявайте се дали безопасният колан е сложен правилно!
14. Количката трябва да се използва винаги под наблюдението на възрастен!
15. Не позволявайте на детето да играе в количката или да се повесва от нея!
16. Не позволявайте на детето да се изправя в количката!
17. Не позволявайте на детето да се изправя върху седалката или степенката!
18. Не използвайте количката по неравни повърхности, в близост до огън или други опасни места!
19. Не използвайте количката по стълбища и ескалатори!
20. Сгъвайте количката преди да се качвате или слизате по стълби. Качването на количката на стълби, тротоари и други препятствия с детето, чрез натискане на дръжката води до нейното деформиране и не подлежи на гаранционно обслужване!
21. Регулирането на облегалката трябва да се извършва само от запознат с правилата за това действие от инструкцията!
22. Допълнителния багаж сложен в количката може да доведе до нейната нестабилност !
23. Човекът, който сглобява количката, трябва да е запознат с нейните функции!
24. **ПРЕДУПРЕЖДЕНИЕ!** Използвайте само матрака / подложка, продаван с тази количка. Не добавяйте допълнителен матрак / подложка освен препоръчания от производителя!
25. **ПРЕДУПРЕЖДЕНИЕ!** За деца под 6 месеца, моля, поставете матрака / подложката над коланите в положение за сън. Снимка 38;39. **ПРЕДУПРЕЖДЕНИЕ!** Започнете да използвате предпазните колани незабавно щом вашето дете започне да сяда без чужда помощ!
26. **Грифът не може да се използва за дръжка за носене!**
27. Количката е предназначена за ползване от деца до 3 години!
28. Столчето за кола е съвместимо с детската количка модел ALBA!
29. **Когато използвате столчето за кола:** Тази количка не заменя кошарата или леглото за спане. Ако детето Ви трябва да спи, тогава то трябва да се постави в подходящ кош за новородено, кошара или легло.



## ПРЕДУПРЕЖДЕНИЕ

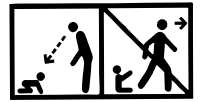

**ПРЕДУПРЕЖДЕНИЕ!** Никога не оставяйте детето без надзор!

**ПРЕДУПРЕЖДЕНИЕ!** Уверете се, че всички устройства за заключване са активирани преди използване!

**ПРЕДУПРЕЖДЕНИЕ!** За да избегнете нараняване, уверете се, че детето е на безопасно разстояние, преди да разгънете или сгънете този продукт!

**ПРЕДУПРЕЖДЕНИЕ!** Не оставяйте детето да играе с този продукт!

**ПРЕДУПРЕЖДЕНИЕ!** Тази количка е изработена за употреба от раждането на бебето. За новородени бебета трябва да използвате най-наклонената позиция на облегалката. Новороденото дете не е способно да седи само и да държи главата си изправена. Ето защо, не фиксирайте облегалката в седяща позиция за деца под 6 месеца!

**ПРЕДУПРЕЖДЕНИЕ!** Винаги използвайте системата за задържане!

**ПРЕДУПРЕЖДЕНИЕ!** Преди употреба да се провери дали са правилно задействани приспособленията за закрепване на кошчето за бебешката количка, на седалката или на автомобилното детско столче!

**ПРЕДУПРЕЖДЕНИЕ!** Този продукт не е подходящ за тичане или пързалане!

**БДС EN 1888 - 1:2019**

## ГРИЖА И ПОДДРЪЖКА

1. За да почистите металните части, избършете с влажна кърпа и изсушете добре със суха кърпа.
2. За да почистите пластмасовите части използвайте кърпа, вода и мек препарат.
3. За да почистите текстилните части употребявайте препарат за почистване на тапицериия.
4. Когато количката е на съхранение, никога не поставяйте други предмети върху нея!
5. Винаги изсушавайте и проветрявайте количката, ако се е намокрила!
6. Периодично почиствайте осите на колелата и пластмасовите елементи.
7. Винаги почиствайте осите на колелата и пластмасовите елементи след използване на количката по пъськ или други запрашени настилки!
8. **НЕ СМАЗВАЙТЕ** осите на колелата или други подвижни части на количката! Само ги почиствайте!
9. Периодично проверявайте за разхлабени или повредени части и ако има такива, незабавно ги заменете с нови!

### Снимка 1

## ЧАСТИ

- |                                     |         |
|-------------------------------------|---------|
| 1. Метална конструкция на количката | - 1 бр. |
| 2. Задни колела                     | - 2бр.  |
| 3. Кош за пазаруване                | - 1 бр. |
| 4. Предни колела                    | - 2бр.  |
| 5. Чанта за аксесоари               | -1 бр.  |
| 6. Матрак / Подложка                | - 1 бр. |
| 7. Трансформираща се седалка        | - 1 бр. |
| 8. Гриф                             | - 1 бр. |
| 9. Покривало за крачета             | - 1 бр. |
| 10.Сенник                           | - 1бр.  |
| 11. Столче за кола                  | - 1бр.  |
| 12. Адаптори                        | - 2бр.  |
| 13.Задна Ос                         | -1бр.   |

## РАЗГЪВАНЕ НА КОЛИЧКАТА

1. Сгънат вид на количката. (Снимка 2) **Освободете заключващия механизъм.**
2. Повдигнете дръжката на количката нагоре и напред, при което тя ще се разгъне и заключи автоматично. (Снимка 3;4)

## МОНТАЖ НА КОЛИЧКАТА

1. Монтирайте предните колела, като ги притиснете нагоре до заключването им. (Снимка 5) Проверете дали са заключени добре. За демонтиране натиснете бутона на конзолата и издърпайте колелото надолу. (Снимка 6)
2. Поставете задните колела, както е показано на Снимка 7. За монтаж натиснете бутона на задната ос и издърпайте колелото. (Снимка 8)
3. Закрепете металната част под седалката за тапицерията с тик-так копчета от двете страни на седлото на седалката. Снимка 9
4. Монтирайте коша на количката, като внимавате щипките да се разположат и фиксират в предназначенията за това отвори в рамката. (Снимка 10) Изщракването означава, че коша е фиксиран. За демонтиране едновременно стиснете бутоните от двете страни на коша и издърпайте нагоре. (Снимка 11) Кошът може да бъде монтиран по посока на движението или по посока обратна на движението на количката. (Снимка 12)
5. Монтирайте грифа за детето. (Снимка 13) За да отстраните грифа, натиснете бутоните разположени от двете му страни и издърпайте. (Снимка 14)
6. Монтирайте двата края на сенника от двете страни на коша (Снимка 15) и закопчайте ципа на сенника (Снимка 17). За да отстраните сенника, натиснете бутоните разположени от двете му страни и издърпайте (Снимка 16)
7. Кошът се трансформира в седалка чрез прикрепяне на коланите разположени от долната страна на седалката и краката. (Снимки 18;19) **Регулиране на коша** - Завъртете коша в седнала позиция чрез едновременно натискане на странично разположените бутони. (Снимки 22)  
След позициониране на коша поставете куката против клатене на коша (Снимка 20;21)  
**Внимание : Винаги преди регулиране на коша , освобождавайте заключващата кука**  
**Счупвания на механизма за регулиране на коша поради неправилна експлоатация , не са обект на гаранция.**
8. Монтиране на столчето за кола- Поставете адапторите (включени в комплекта Снимка 1 позиция 12) в отворите от двете страни на столчето като имате в предвид различие за лява и дясна страна. (Снимка 34) Вкарайте крачетата на адапторите в отворите на пластмасовите държачи от двете страни на рамката. (Снимка 35) Изщракването означава, че столчето е фиксирано.
9. Демонтиране на столчето - Натиснете едновременно бутоните от двете страни на адаптерите и издърпайте нагоре столчето от рамата на количката. (Снимка 36) За да демонтирате адаптера от столчето- хванете адаптера с ръка и с палец натиснете червения бутон и издърпайте адаптера. (Снимка 37)

## ЕКСПЛОАТАЦИЯ

1. За установяване на количката на едно място използвайте спирачките на задните колела, като натиснете спирачния педал, намиращ се на задната ос. (Снимка 23.1) За освобождаване на спирачката вдигнете с крак спирачния педал. (Снимка 23.2)  
**Внимание ! Спирачката не гарантира оптимално задържане на стръмни склонове! Ето защо никога не оставяйте количката на наклонена повърхност с дете, което седи или лежи в количката!**
2. Може да регулирате дръжката като натиснете едновременно двата бутона от страни на механизма и завъртете нагоре или надолу. (Снимка 24)
3. При движение на количката по груби и неравни настилки можете да ползвате опцията за движение с праволинен ход чрез вдигане на заключващия палец на предните колела. (Снимка 25.1) За освобождаване на предните колелета натиснете надолу заключващия палец. (Снимка 25.2)
4. За промяна (сваляне) положението на сенника хванете горната му част и издърпайте надолу до желаната позиция. (Снимка 26)  
**ВНИМАНИЕ!** Неспазването на това указание води до повреда на фиксаторите и не подлежи на гаранционно възстановяване!
5. Регулиране на облегалката – За вдигане на облегалката стиснете бутона на катарамата зад облегалката и издърпайте колана. За отпускане на облегалката стиснете бутона на катарамата и отпуснете облегалката надолу. (Снимка 27)
6. При ползване на летния стол **ЗАДЪЛЖИТЕЛНО** поставете осигуряващите колани на детето!
7. Прикрепете раменните и коремни колани и ги поставете в централната катарамата за заключване. (Снимки 28;29) Нагласете дължината на предпазните колани чрез издърпване на катрамите. (Снимка 30) За отключване на коланите натиснете бутона на централната катарамата. (Снимка 31) За деца под 6 месеца прекарайте коланите през каишките. Снимка 31

## СГЪВАНЕ НА КОЛИЧКАТА

1. Задействайте спирачките на количката.
2. Сгънете максимално сенника.
3. Демонтирайте коша от количката. Снимка 11
4. Сгъването на количката за транспортиране става като изтеглите механизмите, намиращи се от двете страни на дръжката и натиснете надолу. Снимка 32
5. Правилно сгънатата количка трябва да изглежда по показания на снимка 33 начин.

# ВАЖНО! ЗАПАЗЕТЕ ЗА ПО-НАТАТЪШНИ СПРАВКИ. ПРОЧЕТЕТЕ ВНИМАТЕЛНО !

## ИНФОРМАЦИЯ

1. Това е „универсална“ система за обезопасяване на деца. Тя е одобрена съгласно Правило № 44, серия от изменения 04, за обща употреба в превозни средства и е пригодима към повечето, но не всички, седалки за леки автомобили.
2. Може да се очаква, че по отношение на монтажа системата ще съответства, ако производителят е заявил в инструкцията за експлоатация на превозното средство, че то е пригодено за монтиране на „универсална“ система за обезопасяване на деца от тази възрастова група.
3. Тази система за обезопасяване на деца е класифицирана като „универсална“ при условия, по-строги от прилаганите за предишни модели, които не са придружени от тази бележка.
4. В случай на съмнение консултирайте се с производителя или търговеца на дребно на системата за обезопасяване на деца.

Подходящо само ако одобрените превозни средства са оборудвани с надбедрени/триточкови/статични/с прибиращо устройство обезопасителни колани, одобрени съгласно Правило № 16 на ИКЕ на ООН или други равностойни на него стандарти.



**КРАЙНО ОПАСНО!**  
НЕ ПОСТАВЯЙТЕ гледаща назад детска седалка на предна седалка с въздушна възглавница!  
ТОВА МОЖЕ ДА ДОВЕДЕ ДО СМЪРТ ИЛИ СЕРИОЗНО НАРАНЯВАНЕ!

## Важни инструкции за безопасност!

**Моля, прочетете инструкциите внимателно, защото неправилната инсталация може да причини сериозно нараняване, в този случай производителят не носи отговорност.**

**1. ПРЕДУПРЕЖДЕНИЕ! Столчето не може да се използва обърнато напред!**

**2. ПРЕДУПРЕЖДЕНИЕ!** Твърдите елементи и части от пластмасата на системата за обезопасяване на деца трябва да се разполагат и монтират така, че когато моторното превозно средство е в нормална експлоатация, те да не могат да бъдат заклещени от плъзгаща се седалка или врата на превозното средство. Предотвратете зацепването на коланите на седалката/колата между вратите на колата или тяхното триене в остри части.

**3. ПРЕДУПРЕЖДЕНИЕ!** Всички ремъци, които закрепват системата за обезопасяване към превозното средство, трябва да бъдат опънати, всички ремъци, които задържат детето, трябва да бъдат регулирани според тялото на детето. Не бива да се допуска усукването на ремъци. Винаги се уверявайте, че коланите на обезопасителната седалка и коланите на колата са правилно опънати, за да се осигури максимална защита на Вашето дете.

**4. ПРЕДУПРЕЖДЕНИЕ!** Устройството трябва да се смени, когато при произшествие е било обект на силно натоварване. След инцидент, заменете обезопасителната седалка и коланите на колата. Въпреки че може да изглеждат незасегнати, те може да не осигуряват подходящата защита за Вашето дете.

**5. ПРЕДУПРЕЖДЕНИЕ!** Спазвайте стриктно указанията за монтиране. Неспазването им може да доведе до нараняване на детето!

**6. ПРЕДУПРЕЖДЕНИЕ!** Опасно е да правите промени или допълнения на устройството без одобрението на органа по одобряването на типа. Съществува опасност при неточно спазване на инструкциите за монтаж, предоставени от производителя на системата за обезопасяване на деца.

**7. ПРЕДУПРЕЖДЕНИЕ!** Седалката може да бъде монтирана само в пътнически седалки с 3-точкова система на коланите. Не използвайте други точки за закрепяне на колана, освен тези, описани в инструкцията и маркирани на обезопасителната система. Уверете се, че катарамата на автомобилния колан не е разположена в или пред определен колан на обезопасителната система.

**8. ПРЕДУПРЕЖДЕНИЕ!** Обърнатите назад системи за обезопасяване на деца не трябва да се използват на места за сядане защитени от въздушна възглавница.

**9. ПРЕДУПРЕЖДЕНИЕ!** НИКОГА не оставяйте Вашето дете без надзор в обезопасителното устройство дори за кратко!

**10. ПРЕДУПРЕЖДЕНИЕ!** Закрепвайте надлъжно всякакъв багаж или други предмети, които са в състояние да причинят наранявания в случай на сблъсък!

**11. ПРЕДУПРЕЖДЕНИЕ!** Не използвайте системата за обезопасяване на деца без покритието ѝ!

**12. ПРЕДУПРЕЖДЕНИЕ!** Не заменяйте покритието на седалката с никакво друго освен препоръчаното от производителя, тъй като покритието съставлява неразделна част от системата за обезопасяване на деца!

**13. ПРЕДУПРЕЖДЕНИЕ!** НЕ се опитвайте да разглобявате, промените или добавяте части към обезопасителната седалка или да промените начина, по който коланите на колата са направени или се използват.

**14. ПРЕДУПРЕЖДЕНИЕ!** Не оставяйте катарамата частично затворена, тя трябва да бъде заключена, когато всички части са ангажирани. Веднага трябва да можете да извадите детето от седалката в случай на спешна ситуация.

**15. ПРЕДУПРЕЖДЕНИЕ!** Монтирайте системата за обезопасяване на деца на местата за сядане в превозното средство, категоризирани като „универсални“ в наръчника на собственика на превозното средство, използвайки първичния маршрут на колана.

**16. ПРЕДУПРЕЖДЕНИЕ!** Ако столът за кола не е оборудван с текстилно покритие, дръжте го настрана от слънчевата светлина, тъй като в противен случай може да е твърде горещ за детската кожа! Ако превозното средство е било оставено на слънце за дълго, проверете тапицерията на седалката и се уверете, че не е твърде гореща преди да поставите детето в детската седалка.

**17. ПРЕДУПРЕЖДЕНИЕ!** Не използвайте столчето за кола в дома. То не е проектирано за домашна употреба и трябва да се използва само в превозното средство!

**18. ПРЕДУПРЕЖДЕНИЕ!** Периодично проверявайте коланите за износване, като обръщате специално внимание на точките за закрепяне, на защитите и на регулиращите приспособления! Ако коланите на седалката/колата са срязани или износени, заменете ги преди пътуване.

**19. ПРЕДУПРЕЖДЕНИЕ! ВИНАГИ** обезопасявайте Вашето дете с предпазните колани, когато използвате обезопасителната седалка.

**20. ПРЕДУПРЕЖДЕНИЕ!** Не оставяйте катарамата частично затворена, тя трябва да бъде заключена, когато всички части са ангажирани. Веднага трябва да можете да извадите детето от седалката в случай на спешна ситуация. Детето Ви трябва да бъде научено никога да не си играе с катарамата. Катарамата НЕ е защитена от деца.

**21. ПРЕДУПРЕЖДЕНИЕ!** Детското столче трябва да бъде обезопасено с колана на колата, дори когато не се използва по предназначение. Необезопасената седалка може да нарани другите пътници в колата, в случай на внезапно спиране.

**22. ПРЕДУПРЕЖДЕНИЕ!** Съхранявайте детското столче на безопасно и недостъпно за деца място, когато не се използва. Избягвайте да поставяте тежки предмети върху столчето. Не позволявайте досег на Вашето столче за кола с корозивни вещества като например киселината от батерия.

**23. ПРЕДУПРЕЖДЕНИЕ!** Не оставяйте детето си на тази предпазна седалка за дълъг период от време. По време на дълги пътувания правете повече почивки и изваждайте детето от предпазната седалка.

**24. ПРЕДУПРЕЖДЕНИЕ!** Безопасността е гарантирана само ако детската обезопасителна седалка е монтирана в съответствие с тези инструкции.

**25. ПРЕДУПРЕЖДЕНИЕ!** Инструкцията за употреба трябва да се запази при детската обезопасителна седалка за срока ѝ на експлоатация.

## ИНСТРУКЦИИ ЗА ПРАНЕ

**ECE R44/04**

1. Столчето за кола може да бъде почиствано с хладка вода и сапун. Не използвайте агресивни почистващи препарати, като абразиви или разреждател.
2. Тапицерията трябва да се пере на ръка при максимална температура 30°C. Не я слагайте в сушилня. Оставете тапицерията да изсъхне по естествен начин.
3. Пластмасовите части могат да се почистват с помощта на влажна кърпа. Не използвайте абразиви.

### ВИД НА УТВЪРДЕНИТЕ КОЛАНИ, КОИТО ТРЯБВА ДА ИМАТЕ В КОЛАТА

Вашата детска седалка може да бъде инсталирана **САМО** с помощта на 3-точкови колани, по посока **обратно на движението на автомобила!**

**?** Възможност за инсталиране **САМО** на седалки **С 3-ТОЧКОВИ КОЛАНИ!**

**НЕ МОЖЕ ДА СЕ ИЗПОЛЗВА НА СЕДАЛКИ С 2-ТОЧКОВИ КОЛАНИ!**

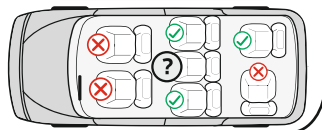
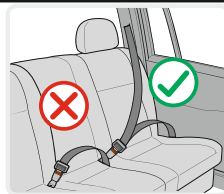

**Части: Снимка 1**

1. Дръжка за носене
2. Омекотител на коланите
3. Катарамата
4. Каишка за регулиране на коланите
5. Бутон за регулиране на коланите / под тапицерията /
6. Водач за колана за скута
7. Червен бутон за регулиране на дръжката
8. Водач за диагоналния колан
9. Отвори за регулиране на раменните колани
10. Раменни колани
11. Омекотител на катарамата
12. Възглавница за глава
13. Омекотители за бебето
14. Тапицерия
15. Сенник

### Проверка височината на раменните колани

Винаги проверявайте дали раменните колани са поставени на правилната височина за вашето дете. Изберете височината на коланите спрямо височината на детето, като позицията на коланите трябва да бъде на нивото или малко над раменете на детето.

**Внимание:** Не поставяйте коланите твърде високо или така , че детето да се обляга върху тях!  
На гърба на столчето има 2 двойки отвори с които можете да нагласите височината на раменните колани спрямо теглото на детето.(Фиг.2)

### **Настройка височината на коланите**

1. Освободете раменните колани , като натиснете бутона за регулиране на коланите „5" и издърпате раменните колани . (Фиг.3)
2. Издърпайте коланите „11" от отворите на облегалката от предната страна на столчето. (Фиг.4)
3. Поставете отново коланите в желаните отвори от предната страна на облегалката и ги свържете зад гърба с каишката за регулиране „4". Уверете се, че коланите са поставени на едно ниво и не са усукани.

### **Закопчаване на колана**

1. Съединете двата елемента „E" и „F" на края на колана (Фиг. 6) и ги поставете в централната катарамата “3" докато се чуе изщракване. (Фиг.7)
2. Проверете дали колана е заключен , като издърпате раменните колани нагоре. ( Фиг. 8)
3. За да освободите коланите натиснете надолу червения бутон на централната катарамата “3".

### **Настройка дължината на коланите**

1. Отпускане на коланите: Натиснете бутона за настройка на коланите „5" и в същото време издърпайте двата раменни колана. (Фиг.3)
2. Стягане на коланите: Поставете детето в столчето, закопчайте двата колана в централната катарамата и издърпайте лентата „4" по средата на седалката. ( Фиг. 5)

### **Премахване на тапицерията - Снимка 19**

За деца от 0 до 10 кг. столчето за кола трябва да се използва с омекотителите за бебе. Когато теглото на детето е от 10 до 13 кг. столчето трябва да се използва без омекотителите. Разкопчайте коланите и издърпайте омекотителите от гърба и седалката.

### **Регулиране на колана за чатала**

Колана за чатала е поставен във вътрешния отвор на седалката.

Ако усещате , че колана е твърде стегнат, моля регулирайте по следния начин.

1. Вдигнете тапицерията в предната част на столчето. Снимка 9
2. Вдигнете металната част на края на колана, завъртете и прекарайте през отворите за да издърпате колана. Снимка 9 a;b;c;d
3. Прекарайте металната част през предния отвор на седалката, след това под дъното през задния отвор. Поставете хоризонтално металната част и издърпайте колана за да се уверите, че е закрепен. Снимка 9 e;f;g

### **Регулиране на држката за носене на столчето за кола**

Држката за носене на столчето за кола , може да бъде регулирана в 3 позиции.

За да регулирате држката , натиснете едновременно червените бутони от двете страни на држката и завъртете. (Фиг. 10)

- 1 **Позиция** - Изправена - за носене. (Фиг.11)
- 2 **Позиция** - Фиксирана хоризонтално зад гърба - За функция люлеене. (Фиг.12)
- 3 **Позиция** - Надолу зад гърба - Фиксирана на столчето за хранене на детето.(Фиг.13)

**Уверете се , че држката е фиксирана в избраната позиция , коланите са поставени правилно и катарамата е закопчана преди да носите вашето дете в столчето за кола.**

## **МОНТИРАНЕ НА СТОЛЧЕТО**

**“Група 0 +” /за новородено и с тегло до 13 кг./**

Моля използвайте 3-точковите безопасителни колани на колата, за да осигурите безопасността на детето и да закрепите столчето за кола!

Вашата детска седалка може да бъде инсталирана **САМО** с помощта на 3-точкови колани, по посока **обратно на движението на автомобила !**

- Стъпка 1.** Настройте држката във вертикална позиция. (Фиг.14)
- Стъпка 2.** Поставете детската безопасителна седалка върху седалката на автомобила „**по посока обратна на движението**“ , като се уверите, че е плътно поставена до облегалката. **Ако колата ви има еърбег на седалките за пътници, то столчето за кола трябва да се използва само на задните седалки на колата!**
- Стъпка 3.** Прекарайте коремния колан през двата водача от страни на детското столче. (Фиг.15) Закопчайте колана в катарамата на автомобила докато се чуе „клик“. (Фиг. 16) Издърпайте раменния колан нагоре, за да притегнете столчето към седалката и да се уверите , че колана е закопчан.
- Стъпка 4.** Поставете раменния колан във водача на гърба на детското столче. (Фиг.17)
- Стъпка 5.** Издърпайте раменния колан за да го затегнете. (Фиг.18)
- Стъпка 6.** Уверете се , че столчето е закрепено стабилно върху автомобилната седалка и , че колана е опънат и не е усукан.
- Стъпка 7.** Поставете детето в столчето. Проверете височината на раменните колани. Уверете се ,че коланите не са усукани или закачени някъде. Закопчайте коланите на детето, като се уверите , че са добре поставени и издърпайте каишката в центъра на седалката за ги затегнете.



# Important – CITIȚI CU ATENȚIE ȘI PĂSTRAȚI ACEST DOCUMENT PENTRU CONSULTARE ULTERIOARĂ!

## MĂSURI DE SIGURANȚĂ

1. Prezentul carucior este destinat pentru copii cu greutate de pana la 15 kg!
2. Înălțimea copilului condus în cărucior nu trebuie sa depășească 96 de cm!
3. Folosiți dispozitivul de parcare, dacă nu țineți căruciorul cu mână !
4. Nu lăsați căruciorul să staționeze în locuri cu suprafață înclinată, chiar dacă are dispozitivul de parcare activat !
5. Dispozitivul de parcare trebuie să fie activat la așezarea sau luarea copilului din cărucior !
6. Coșul de cumpărături poate fi încărcat până la 2 kg!
7. Orice greutate, agățată de mâner pe lateral sau spatele căruciorului afectează stabilitatea lui! Nu agățați genți și pachete grele!
8. Verificați periodic dacă nu sunt părți desprinse ale căruciorului! Verificați, întrețineți și curățați căruciorul!
9. Căruciorul este proiectat pentru 1 copil!
10. Accesorii care nu sunt aprobate de către producător nu trebuie să fie folosite!
11. Piese suplimentare de folos nu trebuie să fie decât cele recomandate de către producător / distribuitor!
12. Folosiți întotdeauna centurile de siguranță atunci când copilul este în cărucior! Aveți grijă să folosiți mereu centura dintre piciorușe împreună cu cea pentru talie! Pentru a preveni o eventuală rănire ca urmare a unei căderi sau o contuzie a copilului, folosiți mereu centurile pentru umeri!
13. Asigurați-vă că centura de siguranță este plasată corect!
14. Căruciorul trebuie să fie folosit întotdeauna sub supravegherea unui adult!
15. Nu permiteți copilului să se joace în cărucior sau să se legene singur!
16. Nu permiteți copilului să se ridice din cărucior!
17. Nu permiteți copilului să se ridice pe scaun sau bară!
18. Nu folosiți căruciorul pe suprafețe denivelate, în apropierea unui foc sau a altor locuri periculoase!
19. Nu folosiți căruciorul pe scări normale sau rulante!
20. Pliati căruciorul înainte de a vă urca sau coborî pe scări. Urcarea căruciorului pe scări, trotuare și alte obstacole prin a apăsa pe mâner duce la deformarea lui și nu se află sub incidența termenilor de garanție!
21. Reglarea părți din spate a căruciorului trebuie să se execute doar de către cineva familiarizat cu aceasta parte a instrucțiunilor!
22. Bagajul suplimentar plasat în cărucior poate să ducă la debalansarea căruciorului!
23. Persoana care assemblează căruciorul trebuie să fie familiarizată cu funcțiunile lui!
24. **AVERTISMENT !** Folosiți doar saltea / pernă vândută cu acest cărucior. Nu adăugați nicio saltea / pernă suplimentară decât dacă este recomandat de producător!
25. **AVERTISMENT !** Pentru copiii sub 6 luni, vă rugăm să așezați saltea / pernă deasupra centurilor în poziția de dormit. Poza 38;39 **AVERTISMENT !** Începeți să folosiți centurile de siguranță îndată ce copilul dumneavoastră începe să se așeze fără ajutor extern!
26. Bara din față nu poate fi utilizată ca mâner de transport.
27. Căruciorul este proiectat pentru folosire de către copii până la vârsta de 3 ani!
28. Scaunul auto este compatibil cu căruciorul model ALBA!
29. **Când utilizați scaunul auto:** Acest vehicul nu înlocuiește patul de copil sau un pat obișnuit! Dacă copilul dumneavoastră are nevoie de somn, el trebuie să fie așezat într-un coș de nou-născut, pat de copil sau pat obișnuit!



## AVERTISMENTE !

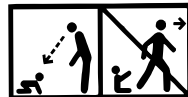

**AVERTISMENTE!** Nu lăsați niciodată copilul nesupravegheat!

**AVERTISMENTE!** Asigurați-vă că toate dispozitivele de blocare sunt închise înainte de a utiliza produsul !

**AVERTISMENTE!** Pentru a evita rănirea copilului, asigurați-vă că acesta este la distanță atunci când pliați și depliați acest produs!

**AVERTISMENTE!** Nu lăsați copilul să se joace cu acest produs!

Utilizați centurile de siguranță de îndată ce copilul

dvs. poate sta în șezut fără ajutor

**AVERTISMENTE!** Acest carucior este proiectat pentru utilizare de la nașterea copilului. Pentru nou-nascuți trebuie să utilizați poziția cea mai înclinată a spatelui! Copilul nou-născut nu e capabil de a sta așezat singur și să-și țină capul ridicat !. De aceea nu fixați spatele atunci când copilul este așezat copiilor în vârstă sub 6 luni!

**AVERTISMENTE!** Utilizați întotdeauna sistemul de prindere!

**AVERTISMENTE!** Înainte de utilizare verificați dacă dispozitivele de

fixare de la landou, scaunul căruciorului sau scaunul auto sunt cuplate în mod corespunzător !

**AVERTISMENTE!** Acest produs nu este recomandat a fi utilizat în timp ce alergați sau vă plimbați pe role!

EN 1888 - 1:2018

## ÎNTREȚINERE ȘI GRIJĂ

1. Pentru a curăța părțile metalice, ștergeți bine cu un prosop umez și apoi cu unul uscat.
2. Pentru a curăța părțile plastice, folosiți un prosop, apă și un detergent slab.
3. Pentru a curăța părțile textile, folosiți-vă de o soluție de curățat tapițerie.
4. Când căruciorul nu este folosit, niciodată nu lăsați alte obiecte pe el!
5. Întotdeauna uscați și aerisiți căruciorul dacă s-a umezit!
6. În mod periodic curățați axele roților și elementele plastice.
7. Întotdeauna curățați axele roților și elementele plastice după folosirea pe nisip sau alte suprafețe prăfuite!
8. **NU LUBRIFIATI** axele roților sau alte părți mobile ale căruciorului! Doar le curățați!
9. În mod periodic verificați dacă nu sunt părți desprinse sau amortizate și dacă sunt, aveți grijă să le înlocuiți cu altele noi!

## PĂRȚI

### Poză 1

- |  |          |
|--|----------|
| 1. Construcția metalică a căruciorului | - 1 buc. |
| 2. Roți din spate                      | - 2 buc. |
| 3. Coș de cumpărături                  | - 1 buc. |
| 4. Roți din față                       | - 2 buc. |
| 5. Geantă de accesorii                 | - 1 buc. |
| 6. Salteaua / pernă                    | - 1 buc. |
| 7. Coș                                 | - 1 buc. |
| 8. Claviatura                          | - 1 buc. |
| 9. Cuvertura pentru picioare           | - 1 buc. |
| 10. Umbrelă de soare                   | - 1 buc. |
| 11. Scaun auto                         | - 1 buc. |
| 12. Adaptoare                          | - 2 buc. |
| 13. Puntea spate                       | - 1 buc. |

## EXTINDEREA CĂRUCIORULUI

1. Căruciorul în mod pliat. (Poză 2) **Eliberați mecanismul blocabil.**
2. Ridicați mânerul căruciorului sus și înainte la care el se va extinde și înclina automat. (Poze 3;4)

## INSTALAREA CĂRUCIORULUI

1. Instalați roțile din față prin a le apăsa sus până la încuierea lor. (Poză 5) Pentru a le demonta, apăsați butonul consolei și trageți roata jos (Poză 6)
  2. Plasați roțile din spate precum este arătat pe Poză 7. Pentru a le demonta, apăsați butonul pe axa din spate și trageți roata (Poză 8)
  3. Fixați partea metalică sub scaun de tapiserie prin cadrul nasturilor tic-tac pe ambele părți inferioare ale scaunului. Poză 9
  4. Instalați coșul pe cărucior prin a avea grijă scobiturile să fie plasate și fixate în găurile desemnate în ramă. (Poză 10) După ce se va auzi un clic, puteți să fiți sigur(a) că coșul este fixat. Pentru a demonta în mod simultan, apăsați butoanele de pe ambele părți ale coșului și trageți sus. (Poză 11) Coșul poate fi demontat în direcția mișcării sau în direcția opusă mișcării a căruciorului. (Poză 12)
  5. Instalați claviatura pentru copil (Poză 13) Pentru a elibera claviatura, apăsați butoanele de pe ambele părți și trageți. (Poză 14)
  6. Montați cele două capete ale copertinei în de pe ambele părți ale cosului (Figura 15) și închideți fermoarul copertinei (Figura 17) . Pentru a elibera copertinei, apăsați butoanele de pe ambele părți și trageți. (Poză 16)
  7. Coșul este transformat într-un scaun prin a alătura centurile de pe joasă parte a spatelui, scaunului și picioarelor (Poze 18;19). **Reglarea cosului** – Învârțiți coșul în poziția așezată prin a apăsa simultan pe butoanele laterale. (Poze 22)  
După poziționarea coșului, aplicați cârligul anti-agitare (Imaginea 20;21)
- Avertisment ! Eliberați întotdeauna cârligul de blocare înainte de a regla coșul!**  
**Deteriorările mecanismului de clare a coșului datorate performanței incorecte nu sunt subiecții garanției.**
8. **Montarea scaunului auto** – Poziționați adaptoarele (incluse în set, Poză 1, poziție 12) în orificiile aflate pe ambele părți ale scaunului, luându-se în considerare diferența pentru partea stângă și dreapta. Poză 34. Puneți picioarele adaptoarelor în găurile deținătoarelor plastice de pe ambele părți ale ramei. (Poză 35) Clicul care urmează desemnează că scaunul este fixat.
  9. **Demontarea scaunului** - Apasați simultan butoanele de pe ambele părți ale adaptoarelor și trageți în sus scaunul din cadrul caruciorului. (Figura 36) Pentru a demonta adaptorul de scaun – prindeți adaptorul cu mâna și cu degetul mare apăsați butonul roșu și trageți adaptorul. (Figura 37)

## EXPLOATAȚIE

1. Pentru a poziționa căruciorul pe loc, folosiți frânelor pe roțile din spate prin a apăsa pedelul de frână aflându-se pe axa din spate. (Poză 23.1) Pentru a elibera frâna, ridicați pedelul de frână cu piciorul. (Poză 23.2)
- Avertisment ! Frana nu garantează o retenție optimă pe pante abrupte! Prin urmare, nu lasați niciodată caruciorul pe suprafețe înclinate, cu copilul așezat sau culcat în carucior!**
2. Puteți să reglați mânerul prin a apăsa simultan ambele butoane pe lângă mecanism și a le învârti sus sau jos. (Poză 24)
  3. Când căruciorul se mișcă pe suprafețe denivelate care nu sunt netede, puteți să folosiți opțiunea pentru mișcare în demers drept prin a ridica cama blocantă pe roțile din față (Poză 25.1) Pentru a elibera roțile din față, apăsați jos cama blocantă. (Poză 25.2)
  4. Pentru a schimba (da jos) poziția umbrelei, luați-o de pe partea sa superioară și trageți jos până la poziția dorită. (Poză 26)
- ATENȚIE!** Nerespectarea acestei instrucțiuni duce la dauna fixatoarelor și nu se încadrează în termenii garanției!
5. **Reglarea spatarului** – Pentru ridicarea spatarului apăsați butonul aflat pe catarama din spatele spatarului și trageți cureaua. Pentru eliberarea spatarului apăsați butonul aflat pe catarama și eliberați spatarul înspre jos. (Poză 27)
  6. În timp ce folosiți scaunul de vară, este **obligatoriu** să puneți centurile de siguranță pe copil!
  7. Adunați centurile de siguranță pentru talie și umeri și lăsați-le în agrafa centrală. (Poze 28;29) Reglați lungimea benzilor de siguranță trăgând până la capăt toate imbinările. (Photo 30). Pentru a descuria centurile, apăsați butonul de agrafa centrală. (Poză 31) Pentru copiii sub 6 luni treceți centurile prin bretele (Poză 31)

## PLIEREA CĂRUCIORULUI

1. Activați frânelor căruciorului.
2. Pliati umbrela la maxim.
3. Demontați cosul din carucior. Poză 11
4. Plierea caruciorului pentru transportare se face prin extragerea mecanismelor aflate pe ambele părți ale manerului și apăsarea în jos. Figura 32
5. Căruciorul pliat corect trebuie să arate precum se vede pe poză 33.

## Scaunul auto "Grupa 0 +" pana la 13 kg / Instrucțiuni de utilizare

# IMPORTANT! CITITI CU ATENȚIE ȘI PASTRAȚI ACEST DOCUMENT PENTRU CONSULTARE ULTERIOARA!

### INFORMATIE

1. Acesta este un dispozitiv "universal" de ținare a copiilor în siguranță. Este aprobat conform Regulii nr. 44, 04 serii de amendamente, privitoare la utilizările generale în autovehicule, potrivit-se la majoritatea scaunelor de mașini, însă nu chiar la toate.
2. Amplasarea va fi cea corectă dacă producătorul autovehiculului respectiv a declarat în Manualul de utilizare al acestuia că în el se pot amplasa dispozitive "Universale" de ținare în siguranță a copiilor din acea grupă de vârstă.
3. Dispozitivul de ținare în siguranța a copiilor a fost clasificat ca fiind "Universal" în condiții mai stricte decât cele aplicabile modelelor anterioare, pentru care nu figura aceasta mențiune.
4. Dacă veți avea dubii, consultați fie producătorul de scaune pentru copii, fie distribuitorul.

Scaunul este adecvat doar dacă autovehiculele omologate sunt echipate cu un dispozitiv de ținare a centurii de siguranța în 3 puncte/stative/cu retractor, aprobate în conformitate cu Regula nr. 16 a Comisiei Economice pentru Europa a Națiunilor Unite sau cu alte standarde echivalente.



### EXTREM DE PERICULOS!

NU puneți scaunul pentru copii, în direcția opusă mișcării, pe scaunul din față al mașinii cu airbag! ACEASTĂ POATE DUCE LA MOARTE SAU RĂNIRE SERIOASĂ!

### Instrucțiuni importante de siguranța!

**Va rugăm citiți cu atenție instrucțiunile, pentru ca o instalare necorespunzătoare a scaunului în mașina, poate cauza raniri grave, pentru care producătorul nu este responsabil !**

**1. AVERTISMENTE! Scaunul nu poate fi folosit întors înainte!**

**2. AVERTISMENTE!** Componentele tari sau cele din plastic ale dispozitivului de siguranță pentru copii vor trebui montate în așa fel încât în timpul folosirii zilnice a autovehiculului să nu fie înghesuite de scaunele și de portierele care se mișcă mereu.

Preveniți prinderea centurilor ale scaunului/ mașinii între ușile mașinii sau frecarea acestora în piese ascuțite.

**3. AVERTISMENTE!** Toate centurile care fixează dispozitivul de siguranța pentru copii, de vehicul, vor trebui să fie strânse, iar cele care îl țin pe copil vor trebui să se regleze în funcție de corpul său și să nu stea răsucite. Întotdeauna trebuie să vă asigurați că centurile scaunului de siguranță și centurile de siguranța din mașina sunt întinse corect, pentru siguranța maximă a copilului vostru.

**4. AVERTISMENTE!** Acest scaun trebuie înlocuit dacă a fost supus unor solicitări violente în urma unui accident. După producerea unui accident trebuie înlocuit scaunul și centurile din mașina. În spida aspectului acestora care sugerează că nu sunt afectate, ar putea să nu asigure protecția potrivită copilului vostru.

**5. AVERTISMENTE!** Respectați strict instrucțiunile de montare. Nerespectarea acestora poate duce la ranierea copilului!

**6. AVERTISMENTE!** Este periculos să i se aducă modificări sau adăugiri acestui dispozitiv de siguranță fără aprobare de la autoritatea abilitată în acest sens ! Copilul dvs. este în pericol dacă nu sunt respectate cu strictete instrucțiunile de instalare recomandate de producător!

**7. AVERTISMENTE!** Scaunul poate fi montat numai pe scaune pasagere cu centuri de siguranța în 3 puncte. Nu folosiți alte puncte de contact portante decât cele descrise în cadrul instrucțiunilor și marcate pe sistemul de siguranța. Asigurați-va ca catarama centurii de siguranța nu este poziționată în sau peste vreo anumită centura, parte din sistemul de siguranța.

**8. AVERTISMENTE!** Sistemele de siguranța pentru copii orientate spre spate nu trebuie utilizate pe locuri de sedere protejate cu sistem airbag.

**9. AVERTISMENTE! NICIODATĂ** nu lăsați copilul vostru fără supraveghere în dispozitivului de siguranță chiar și pentru o perioadă scurtă de timp!

**10. AVERTISMENTE!** Orice bagaje sau alte obiecte, care ar putea provoca ranierea, în caz de ciocnire a vehiculului, trebuie bine asigurate!

**11. AVERTISMENTE! Nu** folosiți dispozitivul de siguranța pentru copii fara acoperitoare!

**12. AVERTISMENTE! Nu** înlocuiți acoperitoarea scaunului cu altceva decât cele recomandate de producător, deoarece aceasta constituie o parte integranta a performantei dispozitivului de siguranța pentru copii!

**13. AVERTISMENTE! Nu** încercați a demonta, modifica sau adăuga piese scaunului de siguranță sau a schimba modul în care sunt fabricate sau folosite centurile de siguranță ale automobilului.

**14. AVERTISMENTE! Nu** lasați catarama închisa partial, aceasta trebuie sa fie blocata atunci cand toate componentele sunt poziționate bine. În cazul unei situații de urgența este foarte important sa puteți elibera în mod rapid copilul din scaun.

- 15. AVERTISMENTE!** Instalati dispozitivul de siguranta pentru copii în pozițiile de ședere a vehiculului clasificate ca "Universal" în manualul de utilizare al autovehiculului, utilizând ruta principală a centurii.
- 16. AVERTISMENTE!** Dacă scaunul nu este prevăzut cu husa textilă, țineți-l departe de razele soarelui, deoarece poate fi prea fierbinte pentru pielea copilului. Dacă mijlocul de transport a fost lăsat sub acțiunea razelor solare pentru perioadă îndelungată, verificați tapițeria scaunului, asigurați-vă că nu este prea fierbinte înainte de a lăsa copilul în scaunul pentru copii.
- 17. AVERTISMENTE!** Nu folosiți scaunul în casa. Nu este conceput pentru uzul în casa și trebuie folosit doar în mașină!
- 18. AVERTISMENTE!** Verificați periodic centurile, acordând o atenție specială punctelor de fixare, de protecție și de reglare. Dacă centurile scaunului/mașinii sunt tăiate sau uzate, ele trebuie înlocuite înainte de călătorie.
- 19. AVERTISMENTE!** **ÎNTOTDEAUNA** garantați siguranța copilului vostru cu ajutorul centurilor de siguranță când folosiți scaunul de siguranță.
- 20. AVERTISMENTE!** Catarama nu trebuie lăsată în poziția parțial închisă și trebuie blocată doar atunci când toate părțile sunt potrivite. Catarama **NU** este protejată de copii.
- 21. AVERTISMENTE!** Scaunul pentru copii trebuie asigurat cu centurile mașinii chiar și atunci când nu este folosit. Un scaun neasigurat poate cauza ranirea altor pasageri din mașină, în cazul unei opriri bruște.
- 22. AVERTISMENTE!** Depozitați scaunul auto într-un loc sigur atunci când nu este utilizat. Evitați punerea unor obiecte grele pe scaun. Nu permiteți ca scaunul pentru copii să intre în contact cu substanțe corozive, de ex. acid de baterie.
- 23. AVERTISMENTE!** **Nu lăsați copilul în scaunul pentru copii pentru o perioadă prea lungă. La călătoriile mai îndelungate faceți mai multe pauze și scoateți copilul din scaunul de siguranță.**
- 24. AVERTISMENTE!** **Siguranța este garantată doar dacă scaunul de siguranță pentru copii este montat în conformitate cu aceste instrucțiuni.**
- 25. AVERTISMENTE!** **Instrucțiunile de utilizare trebuie păstrate la scaunul de siguranță pentru copii pentru termenul său de exploatare.**

**ECE R44/04**

### INSTRUCȚIUNI DE SPALARE

1. Scaunul auto poate fi curățat cu apă caldă și săpun. Nu utilizați agenți de curățare agresivi, precum materiale abrazive sau diluanți.
2. Husa trebuie spălată manual la o temperatură maximă de 30°C. Nu se recomandă uscarea în uscător de rufe. Lăsați husa să se usuce în mod natural.
3. Componentele din plastic pot fi curățate cu ajutorul unei carpe umede. Nu utilizați materiale abrazive.

### TIPUL CURELELOR AUTORIZATE, CARE TREBUIE SA DETINETI IN AUTOVEHICUL

Scaunul dumneavoastră auto poate fi instalat **NUMAI** cu ajutorul centurii de siguranță cu prindere în 3 puncte, în poziție **INVERSA** sensului de mers al autovehiculului!

**?** Posibilitate de instalare **NUMAI** pe scaune **CU CENTURI DE SIGURANTA IN 3 PUNCTE !**

**NU POATE FI UTILIZAT PE SCAUNE CU CENTURI DE SIGURANTA IN 2 PUNCTE !**

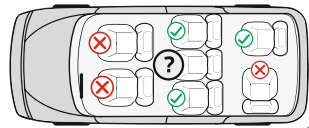
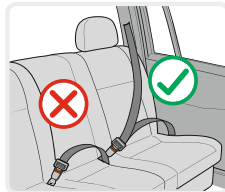

### COMPONENTE

Figura 1

1. Maner de purtat
2. Husa de protecție
3. Catarama pentru curele
4. Curea pentru reglarea centurii
5. Buton pentru reglarea curelelor (sub husa)
6. Ghidaj pentru centura transversală )
7. Buton roșu pentru reglare maner
8. Ghidaj pentru centura diagonală
9. Orificii pentru reglarea centurilor pentru umeri
10. Centuri pentru umeri
11. Perință moale la cataramă
12. Perință pentru cap
13. Perință din material moale pentru nou născut
14. Tapițerie
15. Umbrelă de soare

### Verificarea înalțimii la curelele pentru umeri

Verificați întotdeauna dacă curelele pentru umeri sunt poziționate la înălțimea corespunzătoare pentru copilul dumneavoastră. Poziționati înălțimea curelelor în funcție de înălțimea copilului. Poziția curelelor trebuie să fie la nivelul sau puțin deasupra umerilor copilului. **Avertisment:** Nu poziționați curelele în poziție foarte înaltă sau în așa fel încât copilul să se sprijine de acestea!

În spatele scaunului există 2 perechi de orificii, prin cadrul cărora puteți regla înălțimea curelelor pentru umeri în funcție de greutatea copilului. Figura 2

## Reglarea inaltimei curelelor

1. Apasati butonul pentru ajustarea curelelor „5” si in acelasi timp trageti cele doua curele pentru umeri. (Figura 3)
2. Extrageți curelele “11” din orificiile spatelui aflate in partea din fata ale scaunului. Figura 4
3. Amplasati din nou centurile in orificiile selectate aflate in partea din fata a spatelui si fixati in partea din spate cu cureaua pentru reglare “4”. Asigurati-va ca curelele sunt orientate in aceeasi pozitie si ca acestea nu sunt rasucite.

## Fixarea curelei

1. Conectati cele doua elemente „E” și „F” aflate la capatul curelei (Figura 6) si amplasati in catarama centrala “3” pana cand se va auzi click. (Figura 7)
2. Verificati daca cureaua este blocata, prin tragerea curelelor pentru umeri in sus. (Figura 8)
3. Pentru a elibera curelele apasati in jos butonul rosu aflat pe catarama centrala “3”.

## Ajustarea lungimii curelelor

1. Destinderea curelelor: Apasati butonul pentru ajustarea curelelor „5” si in acelasi timp trageti cele doua curele pentru umeri. (Figura 3)
2. Strangerea curelelor: Pozitionati copilul in scaunel, fixati cele doua curele de catarama centrala si trageti de banda „4” aflata in mijlocul sezutului. (Figura 5)

## Inlaturarea husei - Fig. 19

Pentru copii de la 0 la 10 kg scaunul auto trebuie utilizat cu captuseala buretata pentru bebelusi. Atunci cand greutatea copilului este de la 10 la 13 kg scaunul trebuie utilizat fara captuseala buretata. Desfaceti curelele si scoateti captuseala buretata din spatar si scaun.

## Reglarea centurii dintre picioare

Centura dintre picioare este amplasata in orificiul interior al scaunului.  
Daca simtiti ca centura este foarte stransa, va rugam ajustati in felul urmatoar.

1. Ridicati tapetaria aflata in partea din fata a scaunului. Fig.9
2. Ridicati partea metalica la capatul centurii, rotiti si treceti prin orificii pentru a extrage centura. Fig.9 a;b;c;d
3. Treceti partea metalica prin orificiul frontal al scaunului, dupa care sub partea inferioara prin orificiul din spate. Pozitionati partea metalica orizontal si trageti de centura pentru a va asigura ca este fixata. Fig.9 e;f;g

## Reglarea manerului de purtat al scaunului auto

Manerul de purtat al scaunului auto, poate fi reglat in 3 pozitii.

Pentru a regla manerul, apasati simultan butoanele rosii aflate pe ambele parti ale manerului si invartiti. (Fig.10)

**Pozitia 1** – Ridicat – pentru purtat. (Fig.11)

**Pozitia 2** – Fixat in pozitie orizontala in spate – Pentru functia de leagan. (Fig.12)

**Pozitia 3** – Inclinat in spate – Fixarea scaunului pentru hranirea copilului. (Fig.13)

**Asigurati-va ca manerul este fixat in pozitia selectata, centurile sunt pozitionate in mod corect si catarama este fixata inainte de a purta copilul dumneavoastra in scaunul auto.**

## MONTAREA SCAUNULUI

“Grupa 0 +” /pentru nou nascuti si greutate pana la 13 kg/

Va rugam sa folositi centura de siguranta cu prindere in 3 puncte, pentru a asigura siguranta copilului dvs. si pentru a fixa scaunul auto!

Scaunul dumneavoastra auto poate fi instalat **NUMAI** cu ajutorul centurii de siguranta cu prindere in 3 puncte, in pozitie **INVERSA** sensului de mers al autovehiculului!

**Pasul 1.** Ajustati manerul in pozitie verticala. (Fig.14)

**Pasul 2.** Amplasati scaunul de siguranta pentru copii pe scaunul autovehiculului “in pozitie inversa directiei de mers”, asigurandu-va ca acesta este bine fixat de spatarul auto. In cazul in care autovehiculul dumneavoastra are in dotare airbag pe scaunul pentru pasageri, atunci scaunul auto trebuie sa fie folosit numai pe scaunele din spate ale autovehiculului!

**Pasul 3.** Treceti centura abdominala prin cele doua ghidaje laterale ale scaunului auto si fixati centura in catarama autovehiculului pana cand se va auzi “click”. (Fig.15;16) Trageti centura pentru umar in sus, pentru a fixa bine scaunul pentru copii de scaunul autovehiculului, asigurandu-va ca centura este fixata.

**Pasul 4.** Amplasati centura pentru umar in ghidajul aflat in spatele scaunului auto. (Fig.17)

**Pasul 5.** Trageti centura pentru umar pentru a fixa bine. (Fig.18)

**Pasul 6.** Asigurati-va ca centura este incordata si nu este rasucita . Asigurati-va ca scaunul auto este fixat in mod stabil de scaunul pentru pasageri.

**Pasul 7.** Asezati copilul in scaunul auto. Verificati inaltimea curelelor pentru umeri. Asigurati-va ca curelele nu sunt rasucite sau impletite undeva. Fixati curelele de siguranta ale copilului asigurandu-va ca sunt bine pozitionate si trageti de cureaua aflata in centrul scaunului pentru a le strange.



## Wózek dziecięcy ALBA

### Instrukcja eksploatacji

# WAŻNE! PRZECZYTAJ UWAŻNIE I ZACHOWAJ NA PRZYSZŁOŚĆ JAKO ODNIESIENIE!

## WYMOGI BEZPIECZEŃSTWA

1. Wózek przeznaczony jest dla dzieci o wadze do 15 kg!
2. Wysokość dziecka w wózku nie powinna przekraczać 96 cm!
3. Korzystaj z urządzenia do parkowania, jeżeli nie trzymasz wózka ręką!
4. Nie zostawiaj wózka na powierzchniach pochyłych, nawet przy włączonym urządzeniu do parkowania!
5. Urządzenie do parkowania powinno być włączone podczas wkładania lub wyjmowania dziecka z wózka!
6. Koszyk na zakupy ma maksymalne obciążenie 2 kg!
7. Każdy towar, zawieszony na uchwycie i/lub z tyłu na oparciu i/lub z boku wózka wpływa na stabilność wózka! Nie zawieszaj torby i reklamówki!
8. Regularnie sprawdzaj rozluźnione części wózka! Regularnie przeglądaj, utrzymuj i czyść wózek!
9. Wózek jest przeznaczony do 1 dziecka!
10. Nie powinno się korzystać z dodatków i akcesoriów, które nie są zaakceptowane przez producenta!
11. Korzystaj tylko z części zamiennych dostarczonych lub poleconych przez producenta/dystrybutora!
12. Zawsze zakładaj paski bezpieczeństwa, kiedy dziecko jest w wózku! Zawsze korzystaj z paska między nogami w kombinacji z paskiem na krzyżu! Żeby uniknąć urazu przez upadek dziecka, zawsze korzystaj z pasków na ramiona!
13. Upewnij się czy pasek jest założony prawidłowo!
14. Z wózka powinno się korzystać zawsze pod kontrolą dorosłej osoby!
15. Nie pozwalaj dziecku, aby się bawiło w wózku i pochylało z niego!
16. Nie pozwalaj dziecku, aby stało w wózku!
17. Nie pozwalaj dziecku, aby stało wyprostowane na siedzeniu lub na oparciu do nóg!
18. Nie korzystaj z wózka na nierównych powierzchniach, blisko ognia i innych miejsc niebezpiecznych!
19. Nie korzystaj z wózka na schodach i eskalatorach!
20. Składać wózek przed wchodzeniem lub schodzeniem po schodach. Podnoszenie wózka na schody, chodniki i inne przeszkody z dzieckiem, poprzez naciśnięcie uchwytu prowadzi do deformacji i nie jest objęte gwarancją!
21. Ustawienie oparcia powinno być wykonywane tylko przez użytkownika, który przeczytał i przyswoił sobie instrukcję!
22. Dodatkowy bagaż, włożony do wózka może doprowadzić do braku stabilności!
23. Osoba, składająca wózek, powinna być zaznajomiona z jego funkcjami!
24. **OSTRZEŻENIE!** Używaj tylko materac / podkładkę sprzedawanego z tym wózkiem. Nie dodawaj żadnego dodatkowego materac / podkładkę, chyba że jest to zalecane przez producenta!
25. **OSTRZEŻENIE!** W przypadku dzieci poniżej 6 miesięcy umieść materac / podkładkę nad paskami w pozycji do spania. Zdjęcie 38;39 **OSTRZEŻENIE!** Zacząć używać paski bezpieczeństwa natychmiast po tym jak dziecko zacznie siedzieć bez pomocy!
26. Przedniego drążka nie można używać jako uchwytu do przenoszenia.
27. Wózek jest przeznaczony dla dzieci do 3 roku życia!
28. Krzeselko do samochodu jest dopasowane do wózka modelu ALBA!
29. **Podczas korzystania z fotelika samochodowego:** Ten pojazd nie zastępuje łóżeczka ani łóżka! Jeśli dziecko potrzebuje snu musi być położone do kojca lub łóżeczka!



## OSTRZEŻENIE!

**OSTRZEŻENIE!** Nigdy nie zostawiaj dziecka bez opieki!

**OSTRZEŻENIE!** Upewnij się przed użyciem, czy wszystkie urządzenia blokujące są włączone!

**OSTRZEŻENIE!** Aby uniknąć obrażeń, upewnij się, czy dziecko jest odsunięte kiedy rozkłada się lub składa niniejszy wyrób!

**OSTRZEŻENIE!** Nie pozwalaj dziecku bawić się tym wyrobem!

**OSTRZEŻENIE!** Wózek jest przeznaczony do użytku od urodzenia dziecka. Dla noworodków należy opuścić oparcie do pozycji leżącej! Noworodek nie jest w stanie siedzieć sam ani trzymać głowę wyprostowaną. Dlatego nie wolno ustawiać siedzenie w pozycji siedzącej dla dzieci poniżej 6 miesiąca!

**OSTRZEŻENIE!** Zawsze używaj systemu zapięć!

**OSTRZEŻENIE!** Sprawdź, czy urządzenia mocujące gondolę lub siedzisko lub fotelik samochodowy są prawidłowo załączone przed użyciem!

**OSTRZEŻENIE!** Niniejszy wyrób nie jest odpowiedni do biegania ani jazdy na rolkach

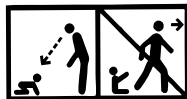

EN 1888 - 1:2018

## UTRZYMANIE I CZYSZCZENIE

1. Żeby oczyścić części metalowe należy przetrzeć je wilgotną ścierką i później jeszcze raz suchą ściereczką do sucha.
2. Aby oczyścić części plastikowe należy korzystać ze ściereczki, wody i miękkiego preparatu.
3. Aby oczyścić części z metalu należy korzystać z preparatu do czyszczenia tapicerki.
4. Kiedy wózek jest postawiony do przechowywania nigdy nie postawiać inne przedmioty na nim!
5. Zawsze osuszać i przewietrzać wózek, jeśli się zamoczył!
6. Regularnie oczyszczać osie kół i elementy plastikowe.
7. Zawsze oczyszczać osie kół i elementy plastikowe po korzystaniu z wózka na piasku lub innych powierzchniach zakurzonych!
8. **NIE SMAROWAĆ** osi kół lub innych części ruchomych wózka! Tylko oczyszczać!
9. Regularnie sprawdzać czy nie ma rozluźnionych lub uszkodzonych części i jeśli takie są natychmiast wymienić na nowe!

### Zdjęcie 1

## CZĘŚCI

- |                               |          |
|-------------------------------|----------|
| 1. Metalowa konstrukcja wózka | - 1 szt. |
| 2. Koła tylne                 | - 2 szt. |
| 3. Koszyk na zakupy           | - 1 szt. |
| 4. Przednie koła              | - 2 szt. |
| 5. Torba na akcesoria         | - 1 szt. |
| 6. Materac / podkładkę        | - 1 szt. |
| 7. Koszyk                     | - 1 szt. |
| 8. Chwytnia                   | - 1 szt. |
| 9. Osłona na nóżki            | - 1 szt. |
| 10. Osłona przeciwsłoneczna   | - 1 szt. |
| 11. Krzeselko samochodowe     | - 1 szt. |
| 12. Adaptery                  | - 2 szt. |
| 13. Tylna oś                  | - 1 szt. |

## ROZKŁADANIE WÓZKA

1. Złożony wózek. (Zdjęcie 2) **Uwolnić mechanizm blokujący.**
2. Podnieść uchwyt wózka do góry i naprzód, przy czym ona się rozłoży i zapnie automatycznie. (Zdjęcie 3;4)

# **WAŻNE! PROSIMY PRZECZYTAĆ UWAŻNIE I ZACHOWAĆ INSTRUKCJE, ABY MÓC Z NIEJ KORZYSTAĆ W PRZYSZŁOŚCI!**

## **INFORMACJA**

1. Jest to „Uniwersalne” ograniczenie dotyczące fotelików dziecięcych, zgodnie z Przepisem ECE (Europejska Komisja Gospodarcza ONZ) 44.04 dotyczącym ogólnego użytkowania fotelików w pojazdach. Foteliki tego typu pasują do większości siedzeń samochodowych.
2. Odpowiedni montaż fotelika w samochodzie możliwy jest, jeśli producent samochodu zadeklarował w instrukcji obsługi pojazdu, że pojazd jest przystosowany do „Uniwersalnych” ograniczeń dotyczących fotelików dziecięcych tej grupy.
3. Ograniczenie to funkcjonuje jako „Uniwersalne” na surowszych warunkach niż te zastosowane wobec wcześniej-szych modeli, które nie posiadały tej adnotacji.
4. W razie wątpliwości należy skontaktować się z producentem albo sprzedawcą detalicznym.

Fotelik tego typu nadaje się tylko do pojazdu wyposażonego w pasy bezpieczeństwa z 3-punktową blokadą i 3-punkto-wym elementem zwijającym, co jest zgodne z Przepisem UN/ECE nr 16 lub innymi równoznacznymi standardami



**SKRAJNIE NIEBEZPIECZNIE! NIE POZOSTAWIAĆ** odwrócone do tyłu dziecięce siedzenie na przednim siedzeniu z poduszką powietrzną!  
**TO MOŻE DOPROWADZIĆ DO ŚMIERCI LUB POWAŻNEGO URAZU!**

## **Ważne instrukcję dotyczące bezpieczeństwa!**

**Prosimy uważnie przeczytać instrukcję, ponieważ niewłaściwy montaż może spowodować poważne obrażenia, za co producent nie ponosi odpowiedzialności!**

**1. OSTRZEŻENIE! Z krzesełka można korzystać kiedy jest odwrócone do przodu!**

**2. OSTRZEŻENIE!** Sztuczne elementy i plastikowe części fotelika samochodowego muszą być tak umieszczone i zainstalowane, aby podczas codziennego użytkowania pojazdu nie zostały uwięzione przez ruchome siedzenie lub w drzwiach pojazdu. Zapobiegaj osadzaniu pasów siedziska / samochodu między drzwiami samochodu lub tarcu o ostre części.

**3. OSTRZEŻENIE!** Wszystkie pasy przytrzymujące zamontowany fotelik samochodowy w pojeździe powinny być napięte, wszystkie pasy przytrzymujące dziecko powinny być dopasowane do ciała dziecka. Pasy nie powinny być skręcone. Zawsze upewnij się, że pasy bezpieczeństwa siedziska samochodowego i pasy bezpieczeństwa samochodu są odpowiednio naciągnięte, aby zapewnić dziecku maksymalne bezpieczeństwo.

**4. OSTRZEŻENIE!** Fotelik samochodowy należy wymienić, gdy uległo gwałtownemu naprężeniu/uszkodzeniu w wypadku. Po wypadku, wymień siedzisko i pasy bezpieczeństwa. Chociaż mogą się wydawać nienaruszone, mogą nie zapewnić odpowiedniej ochrony dziecku.

**5. OSTRZEŻENIE!** Należy przestrzegać ściśle wskazówki dotyczące montażu. Nieprzestrzeganie wskazówek może doprowadzić do urazów dziecka!

**6. OSTRZEŻENIE!** Dokonywanie zmian lub uzupełnień w foteliku samochodowym bez zgody organu udzielającego homologacji jest niebezpieczne. Twoje dziecko jest w niebezpieczeństwie, jeśli nie będziesz ściśle przestrzegać instrukcji montażu dostarczonej przez producenta urządzenia przytrzymującego dla dzieci.

**7. OSTRZEŻENIE!** Siedzenie może być montowane tylko na siedzeniach pasażerskich z 3-punktowym systemem pasów. Nie korzystaj z innych punktów do przymocowania paska, oprócz tych, opisanych w instrukcji i oznakowanych na systemie zabezpieczającym. Upewnij się, że klamra paska bezpieczeństwa samochodu nie jest położona do lub przed danym paskiem systemu zabezpieczającego.

**8. OSTRZEŻENIE!** Odwrócone do tyłu systemy do zabezpieczania dzieci nie mogą być wykorzystywane na miejscach do siedzenia, zabezpieczonych poduszką powietrzną.

**9. OSTRZEŻENIE!** NIGDY nie zostawiaj dziecka bez nadzoru w urządzeniu zabezpieczającym nawet przez krótki czas!

**10. OSTRZEŻENIE!** Każdy bagaż lub inne przedmioty mogące spowodować obrażenia w razie zderzenia należy odpowiednio zabezpieczyć.

**11. OSTRZEŻENIE!** Nie używaj fotelika samochodowego bez pokrycia.

**12. OSTRZEŻENIE!** Nie należy wymieniać pokrowca na siedzenia inne niż zalecane przez producenta, ponieważ osłona stanowi integralną część właściwości fotelika.

**13. OSTRZEŻENIE!** NIE próbuj demontować, modyfikować ani dodawać części do siedziska samochodowego, ani zmieniać sposobu, w jaki paski samochodowe są wykonane lub używane.

**14. OSTRZEŻENIE!** Nie pozostawiać klamrę częściowo zamkniętą, ona powinna być zamknięta, kiedy wszystkie części są zajęte. Natychmiast należy wyjąć dziecko z krzesełka w wypadku wyjątkowej sytuacji.

**15. OSTRZEŻENIE!** Zamontuj fotelik samochodowy dla dzieci w miejscach siedzących pojazdu zaklasyfikowanych jako „Uniwersalne” w instrukcji obsługi pojazdu, używając podstawowej prowadnicy pasa.

## MONTAŻ WÓZKA

1. Zamontować przednie koła, przyciskając je do góry dopóki się nie zapną. (Zdjęcie 5) Sprawdzić czy są zapięte dobrze. Do demontażu przycisnąć przycisk konsoli i pociągnąć koło na dół. (Zdjęcie 6)
  2. Ustawić tylne koła tak jak jest pokazane na zdjęciu 7. Dla demontażu przycisnąć przycisk osi tylnej i wyciągnąć koło. (Zdjęcie 8)
  3. Przymocować część metalową pod siedzeniem do tapicerki guzikami zatrzaskowymi z dwóch stron na dnie siedzenia. Zdjęcie 9
  4. Zamontować koszyk wózka, uważając aby klipsy zostały położone i przymocowane do przeznaczonych do tego celu otworów w ramie. (Zdjęcie 10) Zatrzask oznacza, że koszyk został przymocowany. Do zdemontowania należy jednocześnie wcisnąć przyciski po obu stronach koszyka i pociągnąć do góry. (Zdjęcie 11) Koszyk może być zamontowany w stronę ruchu lub w stronę przeciwną do ruchu wózka. (Zdjęcie 12)
  5. Zamontować chwytnię dla dziecka. (Zdjęcie 13) Żeby usunąć chwytnię należy wcisnąć przyciski po obu stronach i pociągnąć. (Zdjęcie 14)
  6. Zamontować obydwie końce osłony do z dwóch stron koszyka (Zdjęcie 15) i zapiąć zamek osłony (Zdjęcie 17) Żeby usunąć osłonę należy wcisnąć przyciski po obu stronach i pociągnąć. (Zdjęcie 16)
  7. Koszyk przekształca się w siedzenie poprzez przymocowanie paszków, położonych z dolnej części siedzenia i nóg. (Zdjęcia 18;19) **Regulacja kosza** – Przekręcić koszyk w pozycji siedzącej poprzez jednoczesne wciśnięcie położonych po obu stronach przycisków. (Zdjęcia 22)  
Po ustawieniu koszyka nałóż hak zapobiegający wstrząsom (zdjęcie 20;21)
- OSTRZEZENIE! Przed regulacją kosza zawsze zwalniaj hak blokujący!**  
**Uszkodzenia mechanizmu regulacji kosza spowodowane nieprawidłową wydajnością nie są przedmiotem gwarancji.**
8. Montowanie krzeselka do samochodu- Postawić adaptery (włączone do kompletu Zdjęcie 1 pozycja 12) do otworów z dwóch stron, mając na uwadze różnicę między lewą i prawą stroną. Zdjęcie 34 Wprowadzić nóżki adapterów do otworów plastikowych uchwytów z dwóch stron ramy. (Zdjęcie 35) Zatrzask oznacza, że krzeselko zostało przymocowane.
  9. Demontowanie krzeselka – Nacisnąć jednocześnie przyciski z dwóch stron adapterów i pociągnąć do góry krzeselko z ramy wózka. (Zdjęcie 36) żeby zdemontować adapter krzeselka- wziąć adapter ręką i palcem przycisnąć czerwony guzik i pociągnąć adapter. (Zdjęcie 37)

## EKSPLOATACJA

1. Żeby ustawić wózek w jednym miejscu należy korzystać z hamulców tylnych kół poprzez wciśnięcie pedału hamulca, znajdującego się na tylnej osi. (Zdjęcie 23.1) Dla uwolnienia hamulca należy podnieść nogę z pedału hamulca. (Zdjęcie 23.2)
- OSTRZEZENIE! Hamulec nie gwarantuje optymalnego zatrzymania na pochyłych powierzchniach! Dlatego nie wolno nigdy pozostawiać wózek na powierzchni pochyłej z dzieckiem, które siedzi lub leży w wózku!**
2. Można regulować uchwyt, przyciskając obydwie przyciski mechanizmu i przekręcić nadół lub do góry. (Zdjęcie 24)
  3. Przy ruchu wózka po nierównym terenie można skorzystać z opcji ruchu w linii prostej poprzez podniesienie stożka blokującego kół przednich. (Zdjęcie 25.1)  
Dla uwolnienia kół przednich należy wcisnąć na dół stożek blokujący. (Zdjęcie 25.2)
  4. Dla zmiany (opuszczenia) położenia osłony przeciwsłonecznej należy złapać jego część górną i pociągnąć na dół do wymaganej pozycji. (Zdjęcie 26)
- UWAGA! Nieprzestrzeżenie tej wskazówki prowadzi do uszkodzenia bloktorów i nie jest objęte gwarancją!**
5. Regulacja oparcia – Dla podniesienia oparcia należy wcisnąć przycisk ponad oparciem i pociągnąć pas. Dla opuszczenia oparcia wcisnąć przycisk klamry i opuścić oparcie nadół. (Zdjęcie 27)
  6. Przy korzystaniu z krzeselka letniego **OBOWIĄZKOWO** należy założyć paski zabezpieczające dziecko!
  7. Przymocować paski na ramiona i brzuch i zapiąć do centralnej klamry pośrodku. (Zdjęcia 28;29)  
Dopasować długość paszków zabezpieczających poprzez przeciągnięcie klamr. (Zdjęcie 30) Dla odpięcia paszków należy wcisnąć przycisk centralnej klamry. (Zdjęcie 31) W przypadku dzieci poniżej 6 miesięcy należy przepuścić pasy przez paski Zdjęcie 31

## SKŁADANIE WÓZKA

1. Uaktywnić hamulce wózka.
2. Złożyć maksymalnie osłonę przeciwsłoneczną.
3. Zdemontować kosz wózka. Zdjęcie 11
4. Składanie wózka do transportowania poprzez wyciągnąć mechanizmy, znajdujące się z dwóch stron uchwytu i przycisnąć na dół. Zdjęcie 32
5. Prawdłowo złożony wózek musi wyglądać w pokazany sposób na zdjęciu 33.

**16. OSTRZEŻENIE!** Jeśli fotelik samochodowy nie jest wyposażony w tekstylną osłonę, trzymaj je z dala od światła słonecznego, w przeciwnym razie może być zbyt gorące dla skóry dziecka. Jeśli pojazd pozostawiono na słońcu przez dłuższy czas, sprawdź tapicerkę siedziska i upewnij się, że nie jest zbyt gorąca przed umieszczeniem dziecka w siedzisku samochodowym.

**17. OSTRZEŻENIE!** Nie używaj fotelika samochodowego w domu. Nie jest przeznaczony do użytku domowego i powinien być używany tylko w pojeździe!

**18. OSTRZEŻENIE!** Okresowo sprawdzaj zużycie pasów, zwracając szczególną uwagę na punkty mocowania, zabezpieczenia i urządzenia regulacyjne. Jeśli pasy siedziska / samochodu są przecięte lub zużyte, wymień je przed podróżą.

**19. OSTRZEŻENIE! ZAWSZE** zabezpieczaj swoje dziecko pasami bezpieczeństwa podczas korzystania z siedziska.

**20. OSTRZEŻENIE!** Nie pozostawiaj klamry w pozycji częściowo zamkniętej i blokuj tylko wtedy, gdy wszystkie części są załączone. W sytuacji awaryjnej musi istnieć możliwość natychmiastowego zwolnienia dziecka z ograniczenia pasami. Twoje dziecko musi być nauczone, aby nigdy nie bawić się klamrą. Klamra NIE jest zabezpieczoną przed dziećmi

**21. OSTRZEŻENIE!** Fotelik dziecięcy musi być zabezpieczony pasem bezpieczeństwa samochodowego, nawet jeśli nie jest używany.

Niezabezpieczony fotelik samochodowy może zranić innych pasażerów w samochodzie przy nagłym hamowaniu.

**22. OSTRZEŻENIE!** Przechowuj fotelik dziecięcy w bezpiecznym miejscu, gdy nie jest używany. Unikaj umieszczania na nim ciężkich przedmiotów. Nie pozwól, aby fotelik dziecięcy miał kontakt z substancjami powodującymi korozję, np. kwas akumulatorowy.

**23. OSTRZEŻENIE!** Nie pozostawiać dziecka na tym siedzeniu przez długi czas. Podczas długich podróży należy robić więcej przerw i wyjmować dziecko z fotelika bezpieczeństwa.

**24. OSTRZEŻENIE!** Bezpieczeństwo jest zagwarantowane tylko wtedy, gdy siedzisko samochodowe jest zamontowane zgodnie z niniejszymi instrukcjami.

**25. OSTRZEŻENIE!** Instrukcję obsługi należy przechowywać przy siedzisku samochodowym przez cały czas eksploatacji.

**ECE R44/04**

## INSTRUKCJE DOTYCZĄCE PRANIA

1. Krzeselko samochodowe może być czyszczone ciepłą wodą i mydłem. Nie korzystać ze zbyt mocnych preparatów do czyszczenia, takich jak środki ścierne lub rozpuszczalniki.

2. Tapicerkę należy prać ręcznie przy maksymalnej temperaturze 30°C. Nie wkładać do suszarki. Pozostawić, aby wyschła w sposób naturalny.

3. Części plastikowe mogą być czyszczone za pomocą wilgotnej ścierki. Nie korzystać z materiałów ściernych.

### TIPUL CURELELOR AUTORIZATE, CARE TREBUIE SA DETINETI IN AUTOVEHICUL

Krzeselko dziecięce może być zainstalowane **TYLKO** za pomocą 3-punktowych pasów, w kierunku **ODWROTNYM** do ruchu samochodu! !!!



Posibilitate de instalare NUMAI pe scaune **CU CENTURI DE SIGURANTA IN 3 PUNCTE !**

**NU POATE FI UTILIZAT PE SCAUNE CU CENTURI DE SIGURANTA IN 2 PUNCTE !**

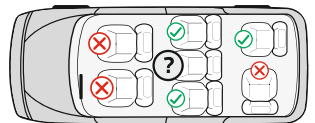
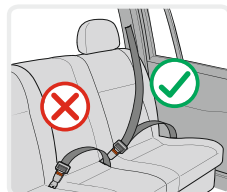

### COMPONENTE

Zdjęcie 1

1. Uchwyt do noszenia

2. Husa de protectie

3. Catarama pentru curele

4. Curea pentru reglarea centurii

5. Buton pentru reglarea curelelor (sub husa)

6. Przesuwacz do paska na biodrach

7. Czerwony przycisk do regulacji uchwytu

8. Przesuwacz do paska diagonalnego

9. Otwory do regulacji pasków naramiennych

10. Paski naramienne

11. Zmiękczac klamry

12. Poduszka na głowę

13. Zmiękczacze dla dziecka

14. Tapicerka

15. Osłona przeciwsłoneczna

### Sprawdzenie wysokości pasków naramiennych

Zawsze należy sprawdzać czy paski naramienne są ustawione na prawidłowej wysokości dla dziecka.

Wybrać wysokość pasków według wysokości dziecka. Pozycja pasków powinna być na poziomie ramion lub trochę powyżej ramion dziecka.

Nie korzystać z pasków na krzeselku, jeśli otwory na paski znajdują się pod ramionami dziecka lub waży ono powyżej 18 kg. W tym wypadku należy korzystać z paska samochodu. **Uwaga:** Nie ustawiać pasy zbyt wysoko lub w taki sposób, aby dziecko się opierało na nie!

Z tyłu krzeselka znajdują się 2 pary otworów, za pomocą których można ustawić paski naramienne według wagi dziecka. Zdjęcie 2

## Ustawienie wysokości paszków

1. Wcisnąć przycisk do ustawienia paszków „5” i w tym samym czasie wyciągnąć obydwa paski naramienne. (Zdjęcie 3)
2. Wyciągnąć paski „11” z otworów oparcia na przedniej stronie krzeselka. (Zdjęcie 4)
3. Postawić ponownie paski do odpowiednich otworów z przedniej strony oparcia i połączyć je z tyłu na plecach z taśmą do regulacji „4”. Upewnić się, że paski są ustawione na jednym poziomie i nie są przekręcone.

## Zapinanie paska

1. Połączyć obydwa „E” i „F” elementy na końcu paska (Zdjęcie 6) i wstawić je do centralnej klamry “3” dopóki nie będzie słychać zatrask. (Zdjęcie 7)
2. Sprawdzić czy pasek jest zapięty, pociągając paski naramienne do góry. (Zdjęcie 8)
3. Aby uwolnić paski należy przycisnąć na dół czerwony przycisk klamry centralnej “3”.

## Ustawienie długości paszków

1. Rozluźnienie paszków: Wcisnąć przycisk do ustawienia paszków „5” i w tym samym czasie wyciągnąć obydwa paski naramienne. (Zdjęcie 3)
2. Zaciąganie paszków: Postawić dziecko do krzeselka, zapiąć obydwa pasy do klamry centralnej i wyciągnąć taśmę po środku siedzenia „4”. (Zdjęcie 5)

## Usunięcie tapicerki - Zdjęcie 19

Dla dzieci od 0 do 10 kg. krzeselko samochodowe powinno być używane z ochraniaczami na niemowlę. Kiedy waga dziecka jest od 10 do 13 kg. krzeselko powinno być używane bez ochraniaczy. Odpiąć pasy i pociągnąć ochraniacze od pleców i siedzenia.

## Regulacja pasa między nogami

Pas między nogami jest położony do wewnętrznego otworu siedzenia.

Jeśli pas jest zbyt napięty można go uregulować w następujący sposób. Zdjęcie 9

1. Podnieść tapicerkę w przedniej części krzeselka.
2. Podnieść część metalową na końcu pasa, przekręcić i przesunąć przez otwory, żeby wyciągnąć pas. Zdjęcie 9 a;b;c;d
3. Przesunąć część metalową przez przedni otwór siedzenia, po tym pod dnem przez tylny otwór. Zdjęcie 9 e;f;g

## Regulacja uchwytu do noczenia krzeselka samochodowego

Uchwyt do noszenia stołka samochodowego może być regulowany w 3 pozycjach.

Żeby uregulować uchwyt należy wcisnąć jednocześnie czerwone przyciski z dwóch stron uchwytu i przekręcić. (Zdjęcie 10)

- 1 **Pozycja** - Wyporostowana – do noszenia. (Zdjęcie 11)
- 2 **Pozycja** – Ustawiona poziomo za plecami – Dla funkcji bujanie. (Zdjęcie 12)
- 3 **Pozycja** – Nadół za plecami – Ustawienie krzeselka do karmienia dziecka. (Zdjęcie 13)

**Upewnić się, że uchwyt jest ustawiony w wybranej pozycji, paski są ustawione prawidłowo i klamra jest zapięta zanim będziecie nosić dziecko w krzeselku samochodowym.**

## MONTAŻ KRZESEŁKA

“Grupa 0 + ” /dla noworodków i dzieci do 13 kg./

Prosimy korzystać z 3-punktowych pasów zabezpieczających samochodu, żeby zapewnić bezpieczeństwo dziecka i przymocować krzeselko do samochodu!

Krzeselko dziecięce może być zainstalowane **TYLKO** za pomocą 3-punktowych pasów, w kierunku **ODWROTNYM** do ruchu samochodu !!!

**Krok 1.** Ustawić uchwyt w pionowej pozycji. (Zdjęcie 14)

**Krok 2.** Postawić zabezpieczające krzeselko dziecięce na siedzeniu samochodowym „w kierunku przeciwnym do kierunku ruchu”, upewniając się, że jest dobrze postawiona na oparciu. **Jeśli** samochód jest wyposażony w poduszki powietrzne na siedzeniach dla pasażerów, z krzeselka należy korzystać tylko na tylnych siedzeniach samochodu!

**Krok 3.** Przesunąć pasek na brzuch przez obydwa przesuwacze z boku krzeselka i zapiąć pasek do klamry samochodu dopóki nie będzie słychać zatrask. (Zdjęcie 15;16) Pociągnąć pasek naramienny do góry, żeby przymocować krzeselko do siedzenia i upewnić się, że pasek jest zapięty.

**Krok 4.** Przesunąć pasek ramienny do przesuwacza na tyłach krzeselka dziecięcego. (Zdjęcie 17)

**Krok 5.** Wyciągnąć pasek ramienny, żeby go zaciągnąć. (Zdjęcie 18)

**Krok 6.** Upewnić się, że pasek jest napięty i nie jest przekręcony. Upewnić się, że krzeselko jest przymocowane stabilnie na siedzeniu samochodowym.

**Krok 7.** Wsadzić dziecko do krzeselka. Sprawdzić wysokość paszków naramiennych. Upewnić się, że paski nie są przekręcone lub zaczepione gdzieś. Zapiąć paski na dziecku, upewniając się, że są dobrze założone i wyciągnąć taśmę w centrum siedzenia, żeby je zaciągnąć.



**Poussette pour enfant ALBA****Mode d'emploi****IMPORTANT – A LIRE  
ATTENTIVEMENT ET À CONSERVER  
POUR RÉFÉRENCE ULTÉRIEURE !****EXIGENCES DE SÉCURITÉ**

1. Cette poussette est conçue pour les enfants pesant jusqu'à 15 kg!
2. La taille de l'enfant ne doit pas dépasser 96 centimètres!
3. Utilisez le dispositif de stationnement si vous ne tenez pas le chariot à la main!
4. Ne laissez pas le chariot dans des zones en pente, même avec le dispositif de stationnement activé!
5. Le dispositif de stationnement doit être activé lorsque l'enfant est placé ou sorti du chariot!
6. Le panier à bagages supporte au maximum une charge de 2 kg!
7. Toute charge fixée à la poignée et / ou au dossier du siège et / ou sur le côté de la poussette, affecte sa stabilité! Ne pas accrocher des sacs et des paquets!
8. Vérifiez périodiquement si des pièces ne sont pas dévissées sur la poussette! Examiner régulièrement, entretenez et nettoyez la poussette!
9. La poussette est conçue pour un seul enfant!
10. Les accessoires qui ne sont pas validés par le fabricant ne doivent pas être utilisés!
11. Utilisez uniquement des pièces de rechange fournies ou recommandées par le fabricant ou le distributeur!
12. Utilisez toujours la ceinture de sécurité lorsque l'enfant est dans la poussette! Utilisez toujours la sangle d'entrejambe en combinaison avec la ceinture! Pour éviter les blessures causées par la chute ou le glissement de l'enfant, utilisez toujours les bretelles!
13. Assurez-vous que la ceinture de sécurité est attachée correctement!
14. La poussette doit toujours être utilisée sous la supervision d'un adulte!
15. Ne pas laisser l'enfant jouer dans la poussette ou se suspendre!
16. Ne pas laisser l'enfant se tenir debout dans la poussette!
17. Ne pas laisser l'enfant se tenir debout sur le siège ou sur le repose-pieds!
18. Ne pas utiliser la poussette sur des surfaces instables, près d'un feu ou d'autres endroits dangereux!
19. Ne pas utiliser la poussette dans les escaliers et les escalators!
20. Pliez la poussette avant de monter ou descendre des escaliers. Monter des trottoirs et autres obstacles avec l'enfant dans la poussette, en appuyant sur la poignée mène à sa déformation et ceci n'est pas couvert par la garantie!
21. Le réglage du dossier doit être effectué uniquement par une personne connaissant les instructions!
22. Un bagage supplémentaire posé dans la poussette peut conduire à son instabilité!
23. La personne qui assemble la poussette doit connaître ses caractéristiques!
24. **AVERTISSEMENT!** Utilisez uniquement le matelas / coussin vendu avec cette poussette. N'ajoutez pas de matelas / coussin supplémentaire à moins que celui recommandé par le fabricant!
25. **AVERTISSEMENT!** Pour les enfants de moins de 6 mois, placez le matelas / coussin sur les sangles en position de sommeil. Photo 38;39 **AVERTISSEMENT!** Utilisez les sangles de sécurité dès que votre enfant peut s'asseoir seul!
26. La barre avant ne peut pas être utilisée comme poignée de transport.
27. La poussette est conçue pour être utilisée par des enfants de moins de 3 ans!
28. Le siège auto est compatible avec le modèle de poussette ALBA!
29. **Lors de l'utilisation du siège auto:** Ce véhicule ne remplace pas un lit ou un lit. Si votre enfant a besoin de dormir, il doit être placé dans un landau, un lit bébé ou un autre lit!



## AVERTISSEMENT

**AVERTISSEMENT!** Ne jamais laisser un enfant sans surveillance!

**AVERTISSEMENT!** S'assurer que tous les dispositifs de verrouillage sont enclenchés avant utilisation!

**AVERTISSEMENT!** Pour éviter toute blessure, maintenir l'enfant à l'écart lors du dépliage et du pliage du produit !

**AVERTISSEMENT!** Ne pas laisser un enfant jouer avec ce produit !

**AVERTISSEMENT!** Cette poussette est conçue pour être utilisée depuis la naissance du bébé. Pour les nouveau-nés, utilisez la position du dossier la plus inclinée! Un enfant nouveau-né n'est pas apte à s'asseoir tout seul et tenir sa tête droite. Par conséquent, ne fixez pas le dossier de la poussette en position assise pour enfants de moins de 6 mois!

**AVERTISSEMENT!** Toujours utiliser le système de retenue!

**AVERTISSEMENT!** Vérifier que les dispositifs de fixation de la nacelle, du siège ou du siège-auto sont correctement enclenchés avant utilisation!

**AVERTISSEMENT!** Ce produit ne convient pas pour faire du jogging ou des promenades en rollers.



EN 1888-1:2018

## SOINS ET ENTRETIEN

1. Pour nettoyer les parties métalliques, essuyez avec un chiffon humide et séchez avec un chiffon sec.
2. Pour nettoyer les pièces en plastique, utilisez un chiffon, de l'eau et un détergent doux
3. Pour nettoyer les pièces en tissu, utilisez un produit de nettoyage de tissu.
4. Lorsque la poussette n'est pas utilisée, ne placez pas d'objets dessus!
5. Toujours sécher et aérer la poussette si elle est trempée!
6. Nettoyer périodiquement les axes des roues et les parties en plastique.
7. Nettoyez toujours les axes des roues et les pièces en plastique après avoir utilisé la poussette dans du sable ou dans d'autres surfaces poussiéreuses!
8. **NE PAS lubrifier** la roue ou d'autres pièces mobiles de la poussette! Juste les nettoyer!
9. Vérifiez régulièrement pour des pièces sont détachées ou endommagées, et le cas échéant, les remplacer immédiatement par de nouvelles!

## COMPOSANTS

### Photo 1

- |                          |         |
|--------------------------|---------|
| 1. Châssis métallique    | - 1 pcs |
| 2. Roues arrières        | - 2 pcs |
| 3. Espace de rangement   | - 1 pcs |
| 4. Roues avant           | - 2 pcs |
| 5. Sac pour accessoires  | - 1 pcs |
| 6. Matelas / coussin     | - 1 pcs |
| 7. Landau                | - 1 pcs |
| 8. Arche de poussette    | - 1 pcs |
| 9. Chancelière poussette | - 1 pcs |
| 10. Capote               | - 1 pcs |
| 11. Siège auto           | - 1 pcs |
| 12. Adaptateurs          | - 2 pcs |
| 13. Essieu arrière       | - 1 pcs |

## DÉPLIAGE DE LA POUSSETTE

1. Aspect plié de la poussette. (Photo 2) **Déverrouillez le mécanisme de verrouillage.**
2. Soulevez la poignée de la poussette en haut puis en avant, elle va se déplier et se verrouiller automatiquement. (Photo 3;4)

## MONTAGE DE LA POUSSETTE

1. Installez les roues avant, en appuyant en haut pour les verrouiller. (Photo 5) Vérifiez si elles sont bien verrouillées. Pour démonter, appuyez sur la console et tirez la roue vers le bas. (Photo 6)
  2. Placez les roues arrière, comme indiqué sur la photo 7. Pour démonter, appuyez sur le bouton de l'essieu arrière et tirez la roue. (Photo 8)
  3. Fixez la partie métallique sous la garniture de siège auto avec les boutons-pression des deux côtés de la partie inférieure du siège auto. Photo 9
  4. Installez le landau de la poussette, en vous assurant que les clips sont bien positionnés et fixés dans des trous désignés sur le châssis. (Photo 10). Le click signifie que le landau est fixé. Pour démonter simultanément pressez les boutons sur les côtés du landau et tirez vers le haut. (Photo 11) Le landau peut être monté dans la direction face parents ou face route. (Photo 12)
  5. Montez l'arche de jouets pour poussette. (Photo 13). Pour retirer l'arche, pressez les boutons situés sur les deux côtés et tirez. (Photo 14)
  6. Installez les deux extrémités du pare-soleil sur les deux côtés du panier (Photo 15) et fermez la fermeture à glissière du pare-soleil. (Photo 17). Pour retirer l'pare-soleil, pressez les boutons situés sur les deux côtés et tirez. (Photo 16)
  7. Le landau se transforme en siège en fixant les ceintures disposées sur la face inférieure du siège et des jambes. (Photos 18;19). **Réglage du panier** – Mettez le landau en position assise en appuyant simultanément sur les boutons latéraux. (Photos 22).  
Après avoir positionné le panier, appliquez le crochet anti-vibration (Image 20;21)
- Avertissement: Relâchez toujours le crochet de verrouillage avant d'ajuster le panier!**  
**Les dommages du mécanisme de réglage du panier dus à des performances incorrectes ne sont pas couverts par la garantie.**
8. **Installation du siège auto** – placez le rehausseur (fournis dans le kit Photo 1 Position 12) dans les trous des deux côtés du siège auto, ayant en vue la différence pour le côté gauche et le côté droit. Photo 34 Poussez les broches des adaptateurs dans les trous des supports en plastique sur les deux côtés du châssis. (Photo 35) Le click signifie que le siège est fixé.
  9. Démontage du siège auto - Appuyez simultanément sur des deux côtés des adaptateurs et tirez vers le haut le siège auto du châssis de la poussette. (Photo 36) Pour démonter l'adaptateur du siège auto - saisissez l'adaptateur avec la main et avec votre pouce, appuyez sur le bouton rouge et tirez l'adaptateur. (Photo 37)

## FONCTIONNEMENT

1. Pour arrêter la poussette, utilisez les freins sur les roues arrière, appuyez sur la pédale de frein, située sur l'essieu arrière. (Photo 23.1) Pour desserrer le frein lever la pédale du frein à pied. (Photo 23.2)
- AVERTISSEMENT! Le frein ne garantit pas une rétention optimale sur des pentes raides! Ne laissez donc jamais la poussette sur une surface inclinée avec un enfant assis ou couché dans la poussette!**
2. Vous pouvez régler le guidon, en appuyant simultanément sur le bouton des deux côtés du mécanisme et le faire pivoter vers le haut ou vers le bas. (Photo 24).
  3. Lorsque la poussette est sur une surface instable, vous pouvez utiliser l'option de déplacement avec un mouvement droit, en levant la goupille de verrouillage des roues avant. (Photo 25.1)  
Pour libérer les roues avant pousser vers le bas la goupille de verrouillage. (Photo 25.2)
  4. Pour un changement (baisser ou relever) de la position du capot, saisissez le haut et tirez vers le bas jusqu'à la position désirée. (Photo 26)
- ATTENTION!** Le non-respect endommage les fixateurs et n'est pas couvert par la garantie!
5. Réglage du dossier - pour soulever le dossier, appuyez sur le bouton de la boucle derrière le dossier et retirez la ceinture. Pour relâcher le dossier, appuyez sur le bouton de la boucle et faites tomber le dossier. (Photo 27)
  6. Lorsque vous utilisez un siège d'été, mettez **OBLIGATOIREMENT** les sangles de sécurité!
  7. Attachez les ceintures et placez-les dans la serrure de la boucle centrale. (Photos 28;29). Réglez la longueur de la ceinture en tirant sur les boucles. (Photo 30) Pour déverrouiller les ceintures, pressez le bouton de la boucle centrale. (Photo 31). Pour les enfants de moins de 6 mois passer les ceintures à travers les sangles (Photo 31)

## PLIAGE DE LA POUSSETTE

1. Enclenchez les freins de la poussette.
2. Pliez la capote.
3. Démontez le panier de la poussette. Photo 11
4. Pour transporter le landau plié tirez les mécanismes situés sur les deux côtés de la poignée et appuyez vers le bas. Photo 32
5. Une poussette correctement pliée doit avoir l'aspect suivant – voir photo 33.

## Siège auto "Group 0 +" de jusqu'à 13 kg. / Mode d'emploi

# IMPORTANT ! A LIRE ATTENTIVEMENT ET A CONSERVER POUR REFERENCE ULTERIEURE !

### INFORMACJA

1. Ceci est un siège auto pour enfant «universel». Il est approuvé dans le règlement no 44, série 04 d'amendements, pour une utilisation générale dans les véhicules et convient à la plupart des sièges d'auto, mais pas à tous.
2. Un ajustement correct est probable si le constructeur du véhicule a déclaré dans le manuel du véhicule que le véhicule était capable d'accepter un siège auto pour enfants «universel» pour ce groupe d'âge.
3. Ce siège auto pour enfants a été classé dans la catégorie "Universel" dans des conditions plus strictes que celles appliquées aux modèles antérieurs ne portant pas cet avis.
4. En cas de doute, consultez le fabricant ou le revendeur du siège auto pour enfants.

Convient uniquement si les véhicules approuvés sont équipés de ceintures de sécurité ventrales / à 3 points / statiques / avec enrrouleur, homologués conformément au règlement no 16 de la CEE-ONU ou à d'autres normes équivalentes.



**EXTRÊMEMENT DANGEREUX! NE PAS PLACER** le siège auto orienté vers l'arrière sur un siège avant de la voiture qui a un coussin gonflable!  
**CELA PEUT PROVOQUER DES BLESSURES GRAVES OU LA MORT!**

### ***Au sens de déplacement de l'auto ou inversion!***

**Veillez lire attentivement les instructions, car une installation incorrecte peut causer des blessures graves. Dans ce cas, le fabricant n'est pas responsable.**

#### **1. AVERTISSEMENT! Le siège auto ne peut pas être utilisé tourné en avant!**

**2. AVERTISSEMENT!** Les éléments rigides et les parties en plastique du siège auto pour enfants doivent être placés et installés de telle sorte qu'ils ne puissent pas, au cours de l'utilisation quotidienne du véhicule, se coincer dans un siège amovible ou dans une porte du véhicule. Évitez de placer les ceintures de sécurité entre la portière de la voiture ou les frottements dans les parties qui risquent de le couper.

**3. AVERTISSEMENT!** Toutes les sangles qui retiennent le siège auto au véhicule doivent être serrées. Toutes les sangles qui retiennent l'enfant doivent être ajustées à son corps. Les sangles ne doivent pas être tordues. Assurez-vous toujours que les ceintures de sécurité sont bien serrées pour assurer une protection maximale à votre enfant.

**4. AVERTISSEMENT!** L'appareil doit être changé lorsqu'il a été soumis à des contraintes violentes lors d'un accident. Après un accident, remplacez le siège et la ceinture de sécurité. Bien qu'ils puissent sembler intacts, il est possible qu'ils n'assurent pas une protection adéquate à votre enfant.

**5. AVERTISSEMENT!** Suivre strictement les instructions d'installation. Ne pas le faire peut entraîner des blessures à l'enfant!

**6. AVERTISSEMENT!** Il est dangereux d'apporter des modifications ou des ajouts au siège sans l'approbation de l'autorité d'homologation de type. Votre enfant est en danger si vous ne suivez pas attentivement les instructions d'installation fournies par le fabricant du siège auto pour enfant.

**7. AVERTISSEMENT!** Le siège peut être installé que sur les sièges passagers avec le système de sécurité à 3 points de fixation. Ne pas utiliser d'autres points de fixation de la ceinture que celles décrites dans les instructions et marquées sur le dispositif. Assurez-vous que la boucle de la ceinture de sécurité ne se trouve pas dans ou devant la ceinture définie du système de sécurité.

**8. AVERTISSEMENT!** Les systèmes orientés vers l'arrière de retenue pour enfants ne doivent pas être utilisés en position assise protégée par un Airbag.

**9. AVERTISSEMENT!** Ne laissez **JAMAIS** votre enfant sans surveillance dans l'équipement de sécurité, même pour une courte période !

**10. AVERTISSEMENT!** Tout bagage ou autre objet susceptible de causer des blessures en cas de collision doit être correctement sécurisé.

**11. AVERTISSEMENT!** Ne pas utiliser le siège auto pour enfants sans la housse.

**12. AVERTISSEMENT!** Ne remplacez pas la housse du siège par une autre que celle recommandée par le fabricant, car la housse fait partie intégrante de la performance du système de retenue.

**13. AVERTISSEMENT!** **NE** tentez **PAS** de démonter, de modifier ou d'ajouter des pièces au siège, ni de modifier la façon dont les ceintures de sécurité sont fabriquées ou utilisées.

**14. AVERTISSEMENT!** Ne laissez pas la boucle partiellement fermée, celle-ci doit être verrouillée quand toutes les parts sont engagées. Vous devez pouvoir faire sortir tout de suite l'enfant du siège en cas d'une situation d'urgence.

**15. AVERTISSEMENT!** Installez le siège auto pour enfants aux places assises du véhicule classées dans la catégorie «Universel» dans le manuel du propriétaire du véhicule, en utilisant le chemin de ceinture principal.

**16. AVERTISSEMENT!** Si la chaise n'est pas munie d'une housse en tissu, tenez-la à l'écart du soleil, sinon elle risque d'être trop chaude pour la peau de l'enfant. Si le véhicule a longtemps été exposé au soleil, vérifiez le coussin du siège et assurez-vous qu'il n'est pas trop chaud avant de placer l'enfant dans le siège.

**17. AVERTISSEMENT!** Ne pas utiliser le siège auto dans la maison. Il n'est pas conçu pour un usage domestique et ne doit être utilisé que dans le véhicule!

**18. AVERTISSEMENT!** Vérifiez périodiquement l'usure des courroies, en accordant une attention particulière aux points d'attache, aux protections et aux dispositifs de réglage. Si les ceintures de sécurité ou de voiture sont coupées ou usées, remplacez-les avant de voyager.

**19. AVERTISSEMENT! TOUJOURS** attacher votre enfant avec la ceinture de sécurité lors de l'utilisation du siège.

**20. AVERTISSEMENT!** Ne laissez pas la boucle en position partiellement fermée et elle ne doit se verrouiller que lorsque toutes les pièces sont en prise. Il doit être possible de libérer l'enfant du siège auto immédiatement en cas d'urgence. Il faut apprendre à votre enfant à ne jamais jouer avec la boucle. La boucle n'est PAS protégée contre les actions des enfants.

**21. AVERTISSEMENT!** Le siège bébé doit être attaché avec la ceinture de sécurité du véhicule, même lorsqu'il n'est pas utilisé. Un siège non sécurisé peut blesser d'autres passagers dans la voiture lors d'un arrêt urgent.

**22. AVERTISSEMENT!** Rangez ce siège enfant dans un endroit sûr lorsque vous ne l'utilisez pas. Évitez de placer des objets lourds dessus. Ne laissez pas votre siège enfant entrer en contact avec des substances corrosives, par ex. l'acide de la batterie.

**23. AVERTISSEMENT! Ne laissez pas l'enfant dans le siège pour une période plus longue. Pour des voyages plus longs, faites plusieurs pauses et sortez l'enfant du siège auto. .**

**24. AVERTISSEMENT!** La sécurité n'est garantie que si le dispositif de sécurité pour enfants est installé conformément à ces instructions.

**25. AVERTISSEMENT!** Le manuel d'instructions doit être conservé dans le dispositif de sécurité pour enfants pendant toute la durée de son exploitation.

**ECE R44/04**

## INSTRUCTIONS DE LAVAGE

1. Le siège auto peut être nettoyé avec de l'eau tiède et du savon. Ne pas utiliser des produits de nettoyage agressifs, tels les abrasifs ou les dissolvants.

2. La housse du siège doit être lavée à la main à une température maximale de 30 ° C. Ne pas la mettre dans le sèche-linge. Laissez-la sécher naturellement.

3. Les pièces en plastique peuvent être nettoyées avec un chiffon humide. Ne pas utiliser des produits abrasifs.

## TYPE DE CEINTURES AGRÉÉES QUE VOUS DEVEZ AVOIR DANS LA VOITURE

Votre siège enfant ne peut être installé qu'à l'aide des ceintures de 3 points, **en sens INVERSE** de la marche de l'automobile !



Possibilité d'installer des sièges auto **UNIQUEMENT** avec les ceintures de sécurité à 3 points de fixation!

**NE PAS UTILISER SUR DES SIÈGES AVEC DES CEINTURES A 2 POINTS DE FIXATION!**

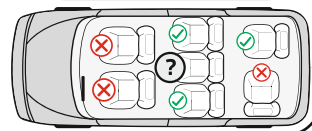
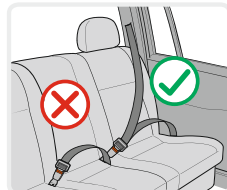

## PIÈCES

Photo 1

1. Poignée de transport
2. Assouplisseur des ceintures
3. Crochet pour les ceintures
4. Bandoulière de réglage des ceintures
5. Bouton de réglage des ceintures (au-dessous du rembourrage)
6. Meneur harnais de sécurité
7. Bouton rouge pour réglage de la poignée
8. Meneur pour la ceinture diagonale
9. Ouvertures pour réglage des harnais aux épaules
10. Harnais épaules
11. Assouplissant fermoir
12. Coussin-tête
13. Assouplissants bébé
14. Tapisserie
15. Capote

## Vérification de l'hauteur des harnais de sécurité

Vérifiez toujours si les harnais de sécurité sont mis à l'hauteur correcte pour votre enfant. Choisissez l'hauteur des harnais en fonction de l'hauteur de l'enfant . La position des harnais doit être au niveau ou un peu plus au-delà des épaules de l'enfant.

**Attention:** Ne placez pas les ceintures très en haut ou de telle façon que l'enfant s'appuie sur celles-ci! Au dos du siège il y a 2 paires d'ouvertures avec lesquelles vous pouvez régler l'hauteur des harnais d'après le poids de l'enfant. (Photo 2)

## Réglage de l'hauteur des harnais

1. Apprêtez le bouton de réglage des ceintures „5" et en même temps retirez les deux harnais. (Photo 3)
2. Retirez les harnais "11" des ouvertures sur le dos de la face avant du siège. (Photo 4)
3. Mettez de nouveau les ceintures dans les ouvertures désirées de la face du dossier et joignez-les derrière le dos à la laisse de réglage „4". Assurez-vous que les ceintures sont mises au même niveau, et celles-ci ne sont pas torsées.

## Accrochage de la ceinture

1. Joignez les deux éléments „E" et „F" à la fin de la ceinture (Photo 6) et mettez-les dans la boucle centrale "3" jusqu'à ce qu'il se fasse entendre un click. (Photo 7)
2. Vérifiez si la ceinture est fermée en tirant les harnais vers le haut. (Photo 8)
3. Pour les ceintures libres, apprêtez vers le bas le bouton rouge de la boucle centrale "3" .

## Réglage de la longueur des ceintures

1. Relâcher les ceintures: Apprêtez le bouton de réglage des ceintures „5" et en même temps retirez les deux harnais. (Photo 3)
2. Mettez les ceintures: Placez l'enfant au siège, accrochez les deux ceintures dans la boucle centrale et retirez la sangle "4" au centre du siège. (Photo 5)

## Enlèvement de la housse - Photo 19

Pour les enfants jusqu'à 10 kg, le siège auto doit être utilisé avec des adoucisseurs pour bébé. Lorsque le poids de l'enfant est de 10 à 13 kg, le siège devrait être utilisé sans les assouplisseurs. Détachez les ceintures de sécurité et retirez les assouplisseurs du dossier et du siège.

## Ajustement de la ceinture d'entrejambe.

La ceinture d'entrejambe est placée dans l'ouverture intérieure du siège.

Si vous sentez que la ceinture est trop tendue, procédez comme suit :

1. Soulevez la tapisserie à l'avant du siège auto. Photo 9
2. Soulevez la partie métallique à l'extrémité de la ceinture de sécurité, faites-la tourner et passez à travers les trous pour tirer la ceinture. Photo 9 a;b;c;d
3. Faites passer la partie métallique à travers l'ouverture avant du siège auto, puis sous la partie inférieure à travers l'ouverture arrière. Posez la pièce métallique horizontalement et retirez la ceinture pour s'assurer qu'elle est bien fixée. Photo 9 e;f;g

## Réglage de la poignée de transport du siège auto

La poignée de transport du siège auto peut être réglée en 3 positions.

Pour régler la poignée, appuyez en même temps les boutons rouges des deux côtés de ladite poignée et tournez. (Fig.10)

**1 Position** - Debout – pour porter. (Fig.11)

**2 Position** – Fixé horizontalement derrière le dossier –Pour une fonction berceuse. (Fig.12)

**3 Position** – Vers le bas derrière le dos- Fixage du siège pour donner à manger à l'enfant.(Fig.13)

**Assurez-vous que la poignée est fixée dans la position choisie, les ceintures sont correctement placées et la boucle est accrochée avant de porter votre enfant sur le siège auto.**

## INSTALLATION DU SIÈGE

“Group 0 + ” / pour un nouveau né et au poids de jusqu'à 13 kg./

Veillez utiliser les ceinture de sécurité de 3 points de l'auto pour assure la sécurité de l'enfant et pour fixer le siège auto!

Votre siège enfant ne peut être installé qu'à l'aide des ceintures de 3 points, **en sens INVERSE** de la marche de l'automobile !

**Pas 1.** Ajustez la poignée en position verticale. (Fig.14)

**Pas 2.** Placez le siège de sécurité enfant sur la place automobile „au sens inverse de la marche“ ,en vous assurant que celui-ci est placé juste près du dossier. **Si votre auto a un airbag aux places destinées aux passagers, le siège auto ne doit être utilisé que sur les places arrière de l'auto!**

**Pas 3.** Faites passer la ceinture abdominale à travers les deux meneurs sur les côtés du siège enfant et accrochez la ceinture de l'automobile jusqu'à ce qu'on entende un « click ». (Fig.15;16) Tirez l'harnais vers le haut pour serrer le siège vers la place et pour vous assurer que la ceinture est accrochée.

**Pas 4.** Placez l'harnais dans le meneur sur le dos du siège enfant. (Fig.17)

**Pas 5.** Tirez l'harnais épaules pour le serrer. (Fig.18)

**Pas 6.** Assurez-vous que la ceinture est tendue et celle-ci n'est pas tordeuse.

Assurez-vous que le siège est fixé d'une façon stable sur la place auto.

**Pas 7.** Placez l'enfant sur le siège. Vérifiez l'hauteur des harnais : Assurez-vous que les harnais ne sont pas tordeuses dans quelque point. Accrochez les ceintures de l'enfant, en vous assurant que celles-ci sont bien mises et tirez la bride au centre du siège pour les appretter.



## Passellino per bambino ALBA

### Istruzioni per l'uso

# IMPORTANTE – LEGGERE ATTENTAMENTE E CONSERVARE PER FUTURO RIFERIMENTO !

## ESIGENZE DI SICUREZZA

1. Questo passellino è adatto per bambini che non superano i 15 chili!
2. La taglia del bambino non deve superare 96 centimetri!
3. Utilizzare il dispositivo frenante se il passellino non è controllato con la mano!
4. Non lasciare il passellino in zone in pendenza, anche con un dispositivo frenante abilitato!
5. Il dispositivo frenante deve essere abilitato quando il bambino viene posizionato o preso dal passellino!
6. Il cesto a bagagli sopporta un carico massimo di 2 kg!
7. Ogni carico fissato al pugno e/o allo schienale della sede e/o sul lato del passellino, affetta la sua stabilità! Non appendere delle borse e dei pacchi!
8. Verificate periodicamente per parti svitate sul passellino! Esaminate regolarmente, intrattenete e pulite il passellino!
9. Il passellino è concepito per un solo bambino!
10. Gli accessori che non sono convalidati dal fabbricante non devono essere utilizzati!
11. Utilizzate unicamente dei pezzi di ricambio forniti o raccomandati dal fabbricante o dal distributore!
12. Utilizzate sempre la cintura di sicurezza quando il bambino è nel passellino! Utilizzate sempre la cinghia di cavallo in combinazione con la cintura! Per evitare le ferite causate dalla caduta o lo scivolamento del bambino, utilizzate sempre le bretelle!
13. Assicuratevi che la cintura di sicurezza è legata correttamente!
14. Il passellino deve sempre essere utilizzato sotto la supervisione di un adulto!
15. Non lasciare il bambino giocare nel passellino o appendersi!
16. Non lasciare il bambino tenersi in piedi nel passellino!
17. Non lasciare il bambino tenersi in piedi sulla sede o sul poggiatesta!
18. Non utilizzare il passellino su delle superfici instabili, vicino ad un fuoco o altri luoghi pericolosi!
19. Non utilizzare il passellino nelle scale e nelle scale mobili!
20. Piegate il passellino prima di salire o scendere dalle scale. Salire dei marciapiedi ed altri ostacoli col bambino nel passellino, appoggiando sul pugno, conduce alla deformazione del passellino e questo non è coperto dalla garanzia!
21. La regolazione dello schienale deve essere effettuata unicamente da una persona che conosce le istruzioni!
22. Un bagaglio supplementare posato nel passellino può condurre alla sua instabilità!
23. La persona che monta il passellino deve conoscere le sue caratteristiche!
24. **ATTENZIONE!** Usa solo il materasso / cuscino venduto con questo passellino. Non aggiungere alcun materasso / cuscino aggiuntivo se non quello raccomandato dal produttore!
25. **ATTENZIONE!** Per i bambini di età inferiore a 6 mesi, posizionare il materasso /cuscino sopra le cinture in posizione per dormire. Figura 38;39 **ATTENZIONE!** Utilizzate le cinghie di sicurezza appena il vostro bambino può sedersi solo!
26. La barra anteriore non può essere utilizzata come maniglia per il trasporto.
27. Il passellino è concepito per essere utilizzato dai bambini di meno di 3 anni!
28. La sede automobile è compatibile col modello di passellino ALBA!
29. **Quando si utilizza il seggiolino auto:** questo veicolo non sostituisce una culla o un letto. Se il vostro bambino ha bisogno di dormire, deve essere posto in una carrozzina, un letto bambino o un altro letto!

## ATTENZIONE

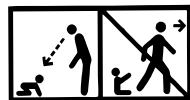

**ATTENZIONE!** Non lasciare mai il bambino incustodito!

**ATTENZIONE!** Prima dell' uso assicurarsi che tutti i meccanismi di bloccaggio siano correttamente agganciati.

**ATTENZIONE!** Per evitare lesioni o ferimenti assicurarsi che il bambino sia a debita distanza durante le operazioni di apertura e chiusura del prodotto !

**ATTENZIONE!** Non lasciare che il bambino giochi con questo prodotto !

**ATTENZIONE!** Questo passeggino è prodotto per essere usato fin dalla nascita del bambino. Per i neonati dovete usare la posizione più sdraiata dello schienale. Un bambino neonato non è atto a sedersi solo e tenere la sua testa diritta. Di conseguenza, non fissate lo schienale del passeggino in posizione seduta per bambini all'età inferiore ai 6 mesi!

**ATTENZIONE!** Utilizzare sempre il sistema di ritenuta!

**ATTENZIONE!** Prima dell' uso controllare che i meccanismi di aggancio della seduta, della navicella o del seggiolino auto siano correttamente agganciati !

**ATTENZIONE!** Questo prodotto non è adatto per correre o pattinare !

EN 1888 - 1:2018

## CURE E COLLOQUIO

1. Per pulire le parti metalliche, asciugate con uno straccio umido e poi asciugate con uno straccio secco.
2. Per pulire le parti in plastica, utilizzate uno straccio, dell'acqua ed un detergente dolce.
3. Per pulire le parti in tessuto, utilizzate un prodotto di pulizia di tessuto.
4. Quando il passeggino non è utilizzato, non ponete sopra degli oggetti!
5. Sempre asciugare ed arieggiare il passeggino se è immerso!
6. Pulire periodicamente gli assi delle ruote e le parti in plastica.
7. Pulite sempre gli assi delle ruote e le parti in plastica dopo avere utilizzato il passeggino nella sabbia o in altre superfici polverose!
8. **Non lubrificare** la ruota o le altre parti mobili del passeggino! Giusto pulirli!
9. Verificate regolarmente per le parti staccate o danneggiate o/ed all'occorrenza, sostituirle immediatamente!

## PARTI COMPONENTI

### Photo 1

- |                         |         |
|-------------------------|---------|
| 1. Telaio metallico     | - 1 pcs |
| 2. Ruote posteriori     | - 2 pcs |
| 3. Sacco di deposito    | - 1 pcs |
| 4. Ruote anteriori      | - 2 pcs |
| 5. Borsa per accessori  | - 1 pcs |
| 6. Materasso /cuscino   | - 1 pcs |
| 7. Carrozzina           | - 1 pcs |
| 8. Arcata di passeggino | - 1 pcs |
| 9. Copertina piedi      | - 1 pcs |
| 10. Cappotta            | - 1 pcs |
| 11. Sede automobile     | - 1 pcs |
| 12. Adattatori          | - 2 pcs |
| 13. Asse posteriore     | - 1 pcs |

## APERTURA DEL PASSEGGINO

1. Aspetto piegato del passeggino. (Foto 2) **Sbloccate il meccanismo di bloccaggio.**
2. Sollevate il pugno del passeggino in avanti poi in sù, il passeggino si apre e si chiude automaticamente. (Foto 3;4 )

## MONTAGGIO DEL PASSEGGINO

1. Installate le ruote anteriori, appoggiando in altezza per chiuderli. (Foto 5). Verificate se sono ben chiuse. Per smontare, appoggiate sulla consola e tirate verso il basso la ruota. (Foto 6)
  2. Ponete le ruote posteriori, come indicato sulla foto 7. Per smontare, appoggiate sul bottone dell'asse posteriore e tirate la ruota. (Foto 8)
  3. Fissare la parte metallica sotto il rivestimento del sedile coi bottoni a pressione su entrambi i lati della parte inferiore del sedile. Foto 9
  4. Installate la carrozzina del passeggino, assicurandovi che i clip sono ben posizionati e fissati nei buchi designati sul telaio. (Foto 10). Il click significa che la carrozzina è fissata. Per smontare, premete simultaneamente i bottoni sui lati della carrozzina e tirate verso l'alto. (Foto 11). La carrozzina può essere salita nella direzione faccia genitori o faccia strada. (Foto 12)
  5. Montate l'arcata di giocattoli per passeggino. (Foto 13). Per ritirare l'arcata, premete i bottoni localizzati sui due lati e tirate. (Foto 14)
  6. Installare entrambe le estremità della visiera su entrambi i lati del cestello (Foto 15) e fissare la cerniera della visiera (Foto 17) Per ritirare l'visiera, premete i bottoni localizzati sui due lati e tirate. (Foto 16)
  7. La carrozzina si trasforma in sede, fissando le cinture disposte sulla faccia inferiore della sede e delle gambe. (Foto 18;19). **Regolazione del cestello** - Mettete la carrozzina in posizione seduta, appoggiando simultaneamente sui bottoni laterali. (Foto 22). Dopo aver posizionato il cestello, applicare il gancio anti-shake (Figura 20;21)
- Attenzione! rilasciare sempre il gancio di bloccaggio prima di regolare il cestello!**  
**Eventuali danni al meccanismo di regolazione del cesto dovuti a prestazioni errate non sono coperti da garanzia.**
8. **Montaggio del seggiolino per macchina** – Mettere gli adattatori (forniti nella kit Foto 1 Posizione 12) nei fori dalle due parti del seggiolino prendendo in considerazione la differenza tra la parte sinistra e quella destra. Immagine 34 Spingete gli spiedi degli adattatori nei buchi dei supporti in plastica sui due lati del telaio. (Foto 35). Il click significa che la sede è fissata.
  9. **Smontaggio del seggiolino** - Premere contemporaneamente su entrambi i lati degli adattatori e tirare su la sella dal telaio del passeggino. (Foto 36) Per rimuovere l'adattatore dal seggiolino auto - cogliere l'adattatore a mano e col pollice, premere il pulsante rosso e tirare l'adattatore. (Foto 37)

## FUNZIONAMENTO

1. Per fermare il passeggino, utilizzate i freni sulle ruote posteriori, appoggiate sul pedale di freno, situato sull'asse posteriore. (Foto 23.1). Per allentare il freno, alzate il pedale del freno. (Foto 23.2)
- Attenzione! Il freno non garantisce una ritenzione ottimale su delle pendenze rigide! Non lasciate dunque mai il passeggino su una superficie inclinata con il bambino seduto o disteso nel passeggino!**
2. Potete regolare il manubrio, appoggiando simultaneamente sul bottone dei due lati del meccanismo e fare ruotarlo verso l'alto o verso il basso. (Foto 24).
  3. Quando il passeggino è su una superficie instabile, potete utilizzare l'opzione di spostamento con un movimento diritto, sollevando prima il copiglia di bloccaggio delle ruote. ( Foto 25.1) Per liberare le ruote anteriori, spingere verso il basso il copiglia di bloccaggio. (Foto 25.2)
  4. Per un cambiamento - abbassare o rialzare la posizione del cofano, prendere la sua parte superiore e tirare verso il basso fino alla posizione desiderata. (Foto26)
- ATTENZIONE!** La mancata osservanza danneggia i fissatori e non è coperto dalla garanzia!
5. **Regolazione dello schienale** – per sollevare lo schienale, premere il pulsante della fibbia dietro lo schienale, e rimuovere la cinghia. Per sbloccare lo schienale, premere il pulsante di ciclo. (Foto 27)
  6. Quando utilizzate una sede di estate, mettete **obbligatoriamente** le cinghie di sicurezza!
  7. Legate le cinture e ponetele nella serratura del fermaglio centrale. (Foto 28;29). Regolate la lunghezza della cintura tirando sui ricci. (Foto 30). Per sbloccare le cinture, premere il bottone del fermaglio centrale. (Foto 31). Per i bambini al di sotto dei 6 mesi passare le cinghie attraverso le fascette (Foto 31).

## PIEGATURA DEL PASSEGGINO

1. Chiudete i freni del passeggino.
2. Piegate la cappotta.
3. Rimuovere il cestello dal seggiolino auto. Foto 11
4. Per trasportare la carrozzina piegata ritirate i meccanismi situati sui due lati dell'impugnatura e sostenete verso il basso. Fotografia 32
5. Un passeggino correttamente piegato deve avere il seguente aspetto - vedere la foto 33.

# IMPORTANTE! LEGGERE ATTENTAMENTE E CONSERVARE PER FUTURO RIFERIMENTO !

## NOTIZIA

1. Questo è un dispositivo per bambini "universale". E' approvato dalla Regulation No 44, 04 series of amendments, per l'uso generale nei veicoli e si adatta alla maggior parte, ma non tutti, dei sedili auto.
2. Un adattamento corretto è probabile se il costruttore del veicolo ha dichiarato nel libretto che l'auto è adatta a un seggiolino per bambini "universale" per questo gruppo di età.
3. Questo dispositivo per bambini è stato classificato come "universale" sotto condizioni ben più severe rispetto a quelle applicate a modelli precedenti che non riportano questa indicazione.
4. In caso di dubbi, si consulti il produttore del dispositivo o il venditore.

Adatto solo se i veicoli approvati sono dotati di cintura di sicurezza con lap/a 3 punti/statica/ con retractor, approvata da UN/ECE Regulation No 16 o altri standard equivalenti.



**ESTREMAMENTE PERICOLOSO!**  
NON METTERE il seggiolino auto per bambini rivolto all'indietro sul sedile anteriore di airbag!  
Ciò può causare GRAVI LESIONI O MORTE!

## Importanti istruzioni di sicurezza!

Si prega di leggere le istruzioni attentamente, poiché un'errata installazione potrebbe causare gravi danni. In tal caso, il produttore non è da considerarsi responsabile.

1. **ATTENZIONE! Il seggiolino auto non può essere utilizzato rivolto in avanti!**
2. **ATTENZIONE!** Le parti rigide e in plastica del dispositivo devono essere posizionate e installate in modo tale da non rischiare di incastrarsi in un sedile mobile o in uno sportello del veicolo durante l'utilizzo quotidiano. Evitare di posizionare le cinture del rialzo/dell'auto tra le porte dell'auto e l'attrito delle stesse su parti taglienti.
3. **ATTENZIONE!** Tutte le cinture che tengono il dispositivo fisso al veicolo devono essere strette e adattate al corpo del bambino. Le cinture non devono essere incrociate! Assicurarsi sempre che le cinture del rialzo di sicurezza e le cinture di sicurezza auto siano correttamente tese per garantire la massima protezione del bambino.
4. **ATTENZIONE!** Il dispositivo deve essere sostituito se soggetto a forti impatti a seguito di incidente. Dopo un incidente, sostituire il rialzo di sicurezza e le cinture di sicurezza. Sebbene possano sembrare intatti, potrebbero non fornire una protezione adeguata per il bambino.
5. **ATTENZIONE!** Seguire scrupolosamente le istruzioni di installazione. Non farlo può causare lesioni al bambino!
6. **ATTENZIONE!** E' pericolosa qualunque modifica o aggiunta al dispositivo senza l'approvazione del Type Approval Authority. Il tuo bambino è in pericolo se non segui attentamente le istruzioni di installazione indicate dal produttore!
7. **ATTENZIONE!** Il seggiolino auto può essere installato su sedili con il sistema di sicurezza a 3 punti di fissaggio. Non utilizzare altri punti di fissaggio per la cintura, come descritto nelle istruzioni e contrassegnati sul dispositivo. Assicurarsi che il ciclo della cintura di sicurezza non si trova nel o davanti la cintura definita del sistema di sicurezza.
8. **ATTENZIONE!** I sistemi riversati di sicurezza dei bambini non devono essere utilizzati su posti da sedere protetti da cuscino salvavita (airbag).
9. **ATTENZIONE! MAI** lasciare il bambino incustodito sul dispositivo di sicurezza anche per un breve periodo di tempo!
10. **ATTENZIONE!** Ogni bagaglio o altro oggetto che potrebbe causare danni in caso di incidente deve essere accuratamente bloccato!
11. **ATTENZIONE!** Non usare il dispositivo senza copertura !
12. **ATTENZIONE!** Non rimpiazzare la copertura del sedile con una diversa da quella raccomandata dal produttore, poiché essa influisce direttamente sul funzionamento del dispositivo!
13. **ATTENZIONE!** NON tentare di smontare, modificare o aggiungere parti al rialzo di sicurezza, o cambiare il modo in cui le cinture dell'auto sono fatte o utilizzate.
14. **ATTENZIONE!** Non lasciare la fibbia parzialmente chiusa, essa deve essere completamente bloccata quando tutte le parti sono impegnate. Dovreste poter estrarre subito il bambino dal seggiolino in caso di urgenza.
15. **ATTENZIONE!** Installare il prodotto in posizione indicata come "universale" sul manuale del veicolo, utilizzando la cintura!

**16. ATTENZIONE!** Se la seduta non prevede una copertura in tessuto, evitare l'esposizione diretta ai raggi solari per evitare che diventi troppo calda per il bambino! Se il veicolo è stato lasciato al sole per un lungo periodo, controllare il tessuto del rialzo e assicurarsi che non sia troppo caldo prima di mettere il bambino nel seggiolino.

**17. ATTENZIONE!** Non utilizzare il seggiolino in casa. Non è progettato per l'uso domestico e deve essere usato solo in auto!

**18. ATTENZIONE!** Controllare periodicamente le cinture, ponendo particolare attenzione ai punti di allaccio, alle protezioni e alle parti regolabili. Se le cinture del rialzo/dell'auto sono tagliate o usurate, sostituirle prima di mettersi in viaggio.

**19. ATTENZIONE! Assicurare SEMPRE il bambino con le cinture di sicurezza quando si usa il seggiolino.**

**20. ATTENZIONE!** Non chiudere solo parzialmente i ganci e blocca solo quando tutte le parti del sedili sono posizionati. Deve essere possibile rimuovere immediatamente il bambino dal dispositivo in caso di emergenza. Insegna al bambino a non giocare mai con il gancio di sicurezza.

La fibbia NON è protetta dai bambini.

**21. ATTENZIONE!** Il sediliolino deve essere bloccato con una cintura di sicurezza, anche quando non viene utilizzato. Se non bloccato potrebbe ferire altri passeggeri in macchina in caso di brusca frenata.

**22. ATTENZIONE!** Quando non utilizzato, conservare il prodotto in un posto sicuro. Evitare di poggiarvi sopra prodotti pesanti. Non far entrare il seggiolino in contatto con sostanze corrosive come acido di batteria.

**23. ATTENZIONE! Non lasciare il bambino su questo seggiolino per lungo periodo di tempo. Per viaggi lunghi fare più pause e prendere il bambino dal seggiolino di sicurezza.**

**24.ATTENZIONE! La sicurezza è garantita solo se il rialzo di sicurezza è stato montato conformemente a queste istruzioni.**

**25.ATTENZIONE! Le istruzioni devono essere conservate insieme al rialzo di sicurezza per la durata della sua vita utile.**

**ECE R44/04**

### ISTRUZIONI PER IL LAVAGGIO

1. Il seggiolino auto può essere pulito con acqua tiepida e sapone. Non utilizzare detersivi aggressivi, come abrasivi o solventi.

2. Il rivestimento del seggiolino deve essere lavato a mano ad una temperatura massima di 30° C. Non metterlo in asciugatrice. Lasciare asciugare naturalmente.

3. Le parti in plastica possono essere pulite con un panno umido. Non usare prodotti abrasivi.

### TIPO DI CINTURE GRADITE CHE DOVETE AVERE NEL AUTOMOBILE

Il vostro seggiolino può essere installato **SOLAMENTE** con l'aiuto delle cinture a tre punti, in senso **OPPOSTO** a quello della marcia dell'auto!

 Possibilità di installare dei seggiolini **UNICAMENTE** con le cinture di sicurezza a 3 punti di fissaggio!

**NON UTILIZZARE SU DELLE SEDIE CON CINTURE DI  
SICUREZZA A 2 PUNTI DI FISSAGGIO!**

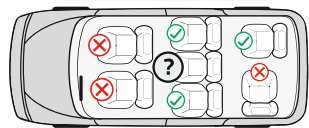
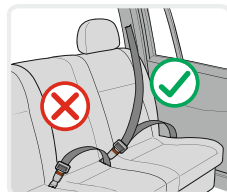

### PARTI

#### Foto 1

1. Maniglia di trasporto
2. Spallaccio delle cinture
3. Fibbia per le cinture
4. Cinturino di regolazione delle cinture
5. Pulsante di regolazione delle cinture (sotto il rivestimento)
6. Guida della parte inferiore della cintura
7. Pulsante rosso di regolazione della maniglia
8. Guida della cintura diagonale
9. Fori di regolazione delle cinture per le spalle
10. Cinture per le spalle
11. Imbottitura della fibbia passagambe
12. Cuscino per la testa
13. Imbottiture per il neonato
14. Rivestimento
15. Cappotta

### Controllo dell'altezza delle cinture per le spalle

Controllare sempre se le cinture per le spalle siano sistemate all'altezza corretta per il vostro bambino.

Scegliere l'altezza delle cinture secondo l'altezza del bambino. La posizione delle cinture deve essere al livello o un poco sopra le spalle del bambino. **Attenzione:** Non mettere le cinture troppo in alto o in modo che il bambino possa appoggiarsi su di esse!

Sullo schienale del seggiolino ci sono 2 copie di fori attraverso i quali si può regolare l'altezza delle cinture per le spalle secondo il peso del bambino. (Foto 2)



## Regolazione dell'altezza delle cinture

1. Premere il pulsante di regolazione delle cinture "5" e nel frattempo tirare le due cinture per le spalle. (Foto 3)
2. Tirare via le cinture "11" dai fori sullo schienale dal fronte del seggiolino. (Foto 4)
3. Infilare di nuovo le cinture nei fori desiderati dalla parte frontale dello schienale e unirli sul retro dello schienale con il cinturino di regolazione "4". Assicurarsi che le cinture siano sistemate allo stesso livello e non siano ritorte.

## Blocco della cintura

1. Unire i due elementi „E“ e „F“ alla fine della cintura (Foto 6) e metterli nella fibbia centrale "3" fino al sentire di uno click. (Foto 7)
2. Controllare se la cintura sia bloccata tirando le cinture per le spalle verso l'alto. (Foto 8)
3. Per sbloccare le cinture premere il pulsante rosso della fibbia centrale "3".

## Regolazione della lunghezza delle cinture

1. Come allentare delle cinture: Premere il pulsante di regolazione delle cinture "5" e nel frattempo tirare le due cinture per le spalle. (Foto 3)
2. Come stringere le cinture: Mettere il bambino nel seggiolino, chiudere le due cinture nella fibbia centrale e tirare il cinturino "4" a metà del seggiolino. (Foto 5)

## Ritiro della copertura - Fig.19

Per bambini fino a 10 kg. il seggiolino auto dovrebbe essere usato con gli addolcitori per bambini. Quando il peso del bambino è compreso tra 10 e 13 kg. il sedile dovrebbe essere usato senza gli addolcitori. Allentare le cinture ed estrarre gli ammorbidenti dalla parte posteriore e dal sedile.

## Regolazione della cintura tra le gambe.

La cintura tra le gambe è posizionata nell'apertura interna del sedile.

Se si vede che la cintura è troppo stretta, regolarla come segue:

1. Sollevare il rivestimento nella parte anteriore del seggiolino auto. Fig. 9
2. Sollevare la parte metallica all'estremità della cintura, ruotare e passare attraverso i fori per tirare la cintura. Fig. 9 a;b;c;d
3. Passare la parte metallica attraverso l'apertura anteriore del sedile, quindi sotto il fondo attraverso l'apertura posteriore. Posare la parte metallica orizzontalmente ed estrarre la cintura per assicurarsi che sia fissata. Fig. 9 e;f;g

## Regolazione della maniglia di trasporto del seggiolino auto

La maniglia per di trasporto del seggiolino auto può essere regolata in 3 posizioni.

Per regolare la maniglia premere contemporaneamente i pulsanti rossi su entrambi le parti laterali della maniglia quindi girarla. (Fig.10)

**Posizione 1** – Verticale – per il trasporto. (Fig.11)

**Posizione 2** – Fissa orizzontalmente dietro il retro dello schienale – Per la funzione ondeggiante. (Fig.12)

**Posizione 3** – In basso sotto il retro dello schienale – Fissaggio del seggiolino per la pappa del bambino. (Fig.13)

**Assicurarsi che la maniglia sia fissata nella posizione scelta, che le cinture siano correttamente posizionate e che la fibbia sia bloccata prima di trasportare il vostro bambino nel seggiolino auto.**

## MONTAGGIO DEL SEGGIOLINO

“Gruppo 0 +” /per neonato e bambino con peso fino a 13 kg./

Si prega di utilizzare le cinture di sicurezza a 3 punti della macchina per garantire la sicurezza del bambino e per fissare il seggiolino nella macchina!

Il vostro seggiolino può essere installato **SOLAMENTE** con l'aiuto delle cinture a tre punti, in senso **OPPOSTO** a quello della marcia dell'auto!

**Passo 1.** Regolare la maniglia in posizione verticale. (Fig.14)

**Passo 2.** Mettere il seggiolino di sicurezza sul sedile dell'auto in senso opposto della marcia assicurandosi che sia messo addosso allo schienale del sedile. **Se la macchina è munita di airbag ai sedili per i passeggeri, il seggiolino deve essere usato solo sui sedili posteriori della macchina!**

**Passo 3.** Inserire la parte superiore della cintura di sicurezza nelle due guide sulle parti laterali del seggiolino quindi bloccare la cintura nella fibbia dell'auto fino al sentire di un "click". (Fig.15;16) Tirare la cintura per le spalle verso l'alto per stringere il seggiolino verso il sedile e per assicurarsi che la cintura sia bloccata.

**Passo 4.** Mettere la cintura per la spalla nella guida sul retro del seggiolino. (Fig.17)

**Passo 5.** Tirare la cintura per la spalla per stringerla. (Fig.18)

**Passo 6.** Assicurarsi che la cintura sia tesa e che non sia ritorta. Assicurarsi che il seggiolino sia stabilmente fissato sul sedile dell'auto.

**Passo 7.** Mettere il bambino nel seggiolino. Controllare l'altezza delle cinture per le spalle. Assicurarsi che le cinture non siano ritorte o agganciate da qualche parte. Bloccare le cinture sul bambino assicurandosi che siano ben sistemate e tirare il cinturino al centro del seggiolino per stringerle.

# ΣΗΜΑΝΤΙΚΟ - ΔΙΑΒΑΤΕ ΠΡΟΣΕΚΤΙΚΑ ΤΙΣ ΟΔΗΓΙΕΣ ΚΑΙ ΦΥΛΑΞΤΕ ΤΕΣ ΓΙΑΤΙ ΜΠΟΡΕΙ ΝΑ ΤΙΣ ΧΡΕΙΑΣΤΕΙΤΕ ΣΤΟ ΜΕΛΛΟΝ !

## ΑΠΑΙΤΗΣΕΙΣ ΑΣΦΑΛΕΙΑΣ

1. Αυτό το καροτσάκι είναι σχεδιασμένο για παιδιά με μέγιστο βάρος 15 κιλά!
2. Το ύψος του παιδιού στο καρότσι δεν πρέπει να υπερβαίνει τα 96 εκατοστά!
3. Χρησιμοποιήστε τη συσκευή στάθμευσης εάν δεν κρατάτε το καρότσι με το χέρι!
4. Μην αφήνετε το καρότσι σε κεκλιμένες επιφάνειες ακόμη και με πατημένη την συσκευή στάθμευσης!
5. Η συσκευή στάθμευσης πρέπει να είναι ενεργοποιημένη κατά την τοποθέτηση και την αφαίρεση του παιδιού από το καρότσι!
6. Το καλάθι αποθήκευσης με 2 kg κατ'ανώτατο όριο !
7. Κάθε φορτίο που συνδέονται με τη λαβή ή / και το πίσω μέρος της πλάτης και / ή πλευρά του καλάθι, επηρεάζει τη σταθερότητα του καροτσιού! Μην κρεμάτε τσάντες και τα πακέτα!
8. Ελέγχετε περιοδικά για χαλαρά τμήματα του καροτσιού. Τακτικά να επανεξετάζετε, να εκτελείτε συντήρηση και καθαρισμός καλάθι!
9. Το καρότσι έχει σχεδιαστεί για ένα παιδί!
10. Εξαρτήματα που δεν είναι εγκεκριμένα από τον κατασκευαστή δεν πρέπει να χρησιμοποιείται!
11. Θα πρέπει να χρησιμοποιούνται μόνο ανταλλακτικά που παρέχονται ή συνιστώνται μόνο από τον κατασκευαστή / διανομέα!
12. Να χρησιμοποιείτε πάντα τις ζώνες ασφαλείας όταν το παιδί είναι στο καρότσι! Να χρησιμοποιείτε πάντα τη ζώνη καβάλου σε συνδυασμό με τη ζώνη μέσης! Για την πρόληψη τραυματισμών από πτώσεις ή ολίσθηση του παιδιού, να χρησιμοποιείτε πάντα τις τράντες!
13. Πάντα να χρησιμοποιείτε τα συστήματα ζωνών ασφαλείας!
14. Η άμαξα πρέπει πάντα να χρησιμοποιείται υπό την επίβλεψη ενός ενήλικου!
15. Μην αφήνετε το παιδί σας να παίζει στο καρότσι ή να τον αναστείλει από αυτήν!
16. Μην αφήνετε το παιδί σας να σταθεί στο καλάθι!
17. Μην αφήνετε το παιδί σας να σταθεί στο κάθισμα ή ποδαρικό!
18. Μην χρησιμοποιείτε το καρότσι σε ανώμαλες επιφάνειες, κοντά σε φωτιά ή άλλες επικίνδυνες θέσεις!
19. Μην χρησιμοποιείτε το καρότσι σε σκάλες και κυλιόμενες σκάλες!
20. Διπλώστε το καρότσι πριν πάτε πάνω ή κάτω. Ανεβάστε το καρότσι στις σκάλες, στα πεζοδρόμια και άλλα εμπόδια με το παιδί πιέζοντας τη λαβή που οδηγεί στην κατάρρευση της και δεν υπόκεινται σε εγγύηση!
21. Η ρύθμιση της πλάτης του καθίσματος θα πρέπει να γίνεται γνωστό μόνο με τους κανόνες της εν λόγω δράσης από το χρήστη!
22. Οι πρόσθετες αποσκευές τοποθετημένες στο καρότσι είναι δυνατόν να οδηγήσει σε αστάθεια του!
23. Ο άνθρωπος που συναρμολογεί το καρότσι πρέπει να είναι εξοικειωμένος με τα χαρακτηριστικά του!
24. **ΠΡΟΕΙΔΟΠΟΙΗΣΗ!** Χρησιμοποιήστε μόνο το Στρώμα/ Κάλυμμα καροτσιού που πωλείται με αυτό το καροτσάκι. Μην προσθέτετε επιπλέον Στρώμα/ Κάλυμμα καροτσιού εκτός εάν το συνιστώμενο από τον κατασκευαστή!
25. **ΠΡΟΕΙΔΟΠΟΙΗΣΗ!** Για παιδιά κάτω των 6 μηνών, τοποθετήστε το Στρώμα/ Κάλυμμα πάνω από τις ζώνες στη θέση του ύπνου. Εικόνα 38;39 **ΠΡΟΕΙΔΟΠΟΙΗΣΗ!** Αρχίστε να χρησιμοποιείτε τις ζώνες ασφαλείας, μόλις το παιδί σας μπορεί να καθίσει χωρίς βοήθεια!
26. Η μπροστινή ράβδος δεν μπορεί να χρησιμοποιηθεί ως λαβή μεταφοράς.
27. Το καρότσι είναι σχεδιασμένο για χρήση από παιδιά κάτω των 3 ετών!
28. Το κάθισμα αυτοκινήτου είναι συμβατά με το μοντέλο καροτσιού ALBA!
29. **Όταν χρησιμοποιείτε το κάθισμα του αυτοκινήτου:** Αυτό το όχημα δεν αντικαθιστά μια κούνια ή ένα κρεβάτι. Εάν το παιδί σας χρειάζεται ένα όνειρο, πρέπει να τοποθετούνται σε κατάλληλο πορτ-μπεμπέ, κούνια ή το κρεβάτι!

## ΠΡΟΕΙΔΟΠΟΪΣΗ!

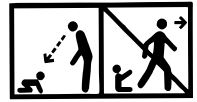

**ΠΡΟΕΙΔΟΠΟΪΣΗ!** Μην αφήνετε ποτέ το παιδί σας χωρίς επίτηρηση!

**ΠΡΟΕΙΔΟΠΟΪΣΗ!** Βεβαιωθείτε ότι έχουν ενεργοποιηθεί όλες οι διατάξεις ασφάλισης πριν από τη χρήση!

**ΠΡΟΕΙΔΟΠΟΪΣΗ!** Για την αποφυγή τραυματισμών, απομακρύνετε το παιδί σας κατά το δίπλωμα και το ξεδίπλωμα του προϊόντος αυτού!

**ΠΡΟΕΙΔΟΠΟΪΣΗ!** Μην αφήνετε το παιδί σας να παίζει με το προϊόν αυτό!

**ΠΡΟΕΙΔΟΠΟΪΣΗ!** Αυτό το καρτσάκι έχει κατασκευαστεί για χρήση από 0 μηνών. Για νεογέννητα μωρά πρέπει να χρησιμοποιήσετε την ύπτια θέση στην πλάτη! Το Νεογέννητο παιδί δεν μπορεί να καθίσει και να κρατήσει το κεφάλι του όρθιο. Ως εκ τούτου, δεν καθορίζετε πίσω σε καθιστή θέση για παιδιά κάτω των 6 μηνών!

**ΠΡΟΕΙΔΟΠΟΪΣΗ!** Χρησιμοποιείτε πάντα το σύστημα πρόσδεσης!

**ΠΡΟΕΙΔΟΠΟΪΣΗ!** Βεβαιωθείτε ότι οι διατάξεις σύνδεσης του καρτσιού ή του καθίσματος ή του καθίσματος αυτοκινήτου έχουν τοποθετηθεί σωστά πριν από τη χρήση!

**ΠΡΟΕΙΔΟΠΟΪΣΗ!** Μην χρησιμοποιείτε το προϊόν αυτό όταν κάνετε τζόκινγκ!

EN 1888 - 1:2018

## ΦΡΟΝΤΙΔΑ ΚΑΙ ΣΥΝΤΗΡΗΣΗ

1. Για να καθαρίσετε τα μεταλλικά μέρη, σκουπίστε με ένα υγρό πανί και στη συνέχεια με στεγνό πανί.
2. Για να καθαρίσετε τα πλαστικά μέρη χρησιμοποιήστε ένα πανί, νερό και ήπιο απορρυπαντικό.
3. Για να καθαρίσετε τα υφασμάτινα μέρη χρησιμοποιήστε με καθαριστικό ταπετσαρίας.
4. Όταν το καρτσάκι είναι στη φύλαξη, μην αφήνετε ποτέ οποιαδήποτε αντικείμενα πάνω του!
5. Πάντα να κάνετε ξηρό και αερίζετε την καλάθι αν είναι εμποτισμένο!
6. Καθαρίζετε τακτικά τις άξονες των τροχών και το πλαστικό.
7. Καθαρίζετε πάντα τις άξονες των τροχών και τα πλαστικά μέρη μετά τη χρήση του καρτσιού στον άμμο ή σε άλλες σκονισμένες επιφάνειες!
8. **Μην λιπαίνετε τις άξονες των τροχών ή άλλα κινούμενα μέρη του καρτσιού!**
9. **Απλά καθαρίστε τα!**
9. Ελέγχετε περιοδικά για χαλαρά ή κατεστραμμένα μέρη, αν υπάρχουν, να τα αντικαταστήσετε αμέσως με καινούργια!

## ΜΕΡΗ

### Φωτογραφία 1

- |                                     |          |
|-------------------------------------|----------|
| 1. Μεταλλική κατασκευή του καρτσιού | - 1 τεμ. |
| 2. Οπίσθιοι τροχοί                  | - 2 τεμ. |
| 3. Καλάθι αγορών                    | - 1 τεμ. |
| 4. Μπροστινοί τροχοί                | - 2 τεμ. |
| 5. Τσάντα για εξαρτήματα            | - 1 τεμ. |
| 6. Στρώμα/ Κάλυμμα                  | - 1 τεμ. |
| 7. Καλάθι                           | - 1 τεμ. |
| 8. Ταστιέρα                         | - 1 τεμ. |
| 9. Κάλυμμα ποδαρικών                | - 1 τεμ. |
| 10. Σκίαστρο                        | - 1 τεμ. |
| 11. Κάθισμα αυτοκινήτου             | - 1 τεμ. |
| 12. Προσαρμογείς                    | - 2 τεμ. |
| 13. Πίσω άξονας                     | - 1 τεμ. |

## ΑΝΟΙΓΜΑ ΤΟΥ ΚΑΡΤΣΙΟΥ

1. Διπλωμένο είδος του καλάθιού. (Φωτογραφία 2) **Απελευθερώστε τον μηχανισμό κλειδώματος.**
2. Σηκώστε τη λαβή του καρτσιού και να διαβιβάσει, θα ξεδιπλωθεί και κλειδώσει αυτόματα. (Φωτογραφίες 3;4)

## ΣΥΝΑΡΜΟΛΟΓΗΣΗ ΤΟΥ ΚΑΡΟΤΣΙΟΥ

1. Τοποθετήστε τους μπροστινούς τροχούς, τους ωθήσει μέχρι να τους κλειδώσετε. (Φωτογραφία 5) Ελέγξτε αν είναι κλειδωμένο καλά. Για να διαλύσει τύπου την κονσόλα και τραβήξτε τον τροχό προς τα κάτω. (Φωτογραφία 6)
  2. Τοποθετήστε τους πίσω τροχούς, όπως φαίνεται στην φωτογραφία σας 7. Για διάλυση πιέστε τον πίσω άξονα και τραβήξτε τον τροχό. (Φωτογραφία 8)
  3. Στηρίξτε το μεταλλικό εξάρτημα κάτω από το κάθισμα για την επένδυση με τα πρεσαριστά κουμπιά από τις δύο πλευρές του κάτω μέρους του καθίσματος. Φωτογραφία 9.
  4. Εγκαταστήστε το καλάθι του καροτσιού, φροντίζοντας τα κλιπ για να εντοπίσετε και να διορθώσετε το καθορισμένο τρύπες στο πλαίσιο. (Η φωτογραφία σας 10) Το snap/κροτάλισμα/ σημαίνει ότι το καλάθι είναι σταθερό. Για να διαλύσει ταυτόχρονα πιέστε τα κουμπιά στις πλευρές του καλαθιού και τραβήξτε προς τα πάνω. (Φωτογραφία 11) Το σώμα μπορεί να τοποθετηθεί στην κατεύθυνση της κίνησης ή στην αντίθετη κατεύθυνση της κίνησης του φορείου. (Φωτογραφία 12)
  5. Συναρμολογήστε την ταστιέρα για το παιδί. (φωτ.13) Για να αφαιρέσετε την ταστιέρα, πατήστε τα κουμπιά που βρίσκονται στις δύο πλευρές και τραβήξτε. (Φωτ. 14)
  6. Συναρμολογήστε τις δύο άκρες του σκιάστρου από τις δύο πλευρές του καλαθιού (Φωτογραφία 15) και κλείστε το φερμουάρ του σκιάστρου (Φωτογραφία 17) Για να αφαιρέσετε την σκιάστρου, πατήστε τα κουμπιά που βρίσκονται στις δύο πλευρές και τραβήξτε. (Φωτ. 16)
  7. Το καλάθι μετασχηματίζεται σε ένα κάθισμα με την προσάρτηση ιμάντα διατεταγμένο στην κάτω πλευρά του καθίσματος και των ποδιών. (Φωτογραφίες 18;19) **Ρύθμιση του καλαθιού** – Γυρίστε το καλάθι σε καθιστή θέση πιέζοντας ταυτόχρονα τα πλευρικά κουμπιά. (Φωτογραφίες 22)  
Μετά την τοποθέτηση του καλαθιού, εφαρμόστε το γάντζο αντι-κούνιμα (Εικόνα 20;21)
- Προσοχή: Αφήνετε πάντα το άγκιστρο ασφάλισης πριν ρυθμίσετε το καλάθι!**  
**Οι ζημιές του μηχανισμού ρύθμισης του καλαθιού λόγω λανθασμένης λειτουργίας δεν αποτελούν αντικείμενο της εγγύησης.**
8. **Συναρμολογήστε το βρεφικό κάθισμα αυτοκινήτου** – τοποθετήστε τους αντάπτορες (παρέχεται Εικόνα 1 θέση 12) στις οπές από τις δύο πλευρές του καθίσματος, λαμβάνοντας υπόψη την διαφορά μεταξύ της αριστερής και της δεξιάς πλευράς. Φωτογραφία 34 Πιέστε πείρους από τους προσαρμογείς στις οπές των πλαστικών κατόχων και στις δύο πλευρές του πλαισίου. (Φωτογραφία 35) το κροτάλισμα και έσπασε σημαίνει ότι το κάθισμα είναι σταθερό.
  9. **Αποσυναρμολόγηση του βρεφικού καθίσματος** - Πατήστε ταυτόχρονα τα κουμπιά από τις δύο πλευρές των προσαρμογών και τραβήξτε προς τα επάνω το κάθισμα από το πλαίσιο του καροτσιού. (Φωτογραφία 36). Για να αποσυναρμολογήσετε τον προσαρμογέα από το κάθισμα – πιάστε τον προσαρμογέα με το χέρι και με τον αντίχειρα πατήστε το κόκκινο κουμπί και τραβήξτε τον προσαρμογέα. (Φωτογραφία 37).

## ΛΕΙΤΟΥΡΓΙΑ

1. Για την εγκατάσταση του καροτσιού σε ένα μέρος χρησιμοποιήστε τα φρένα στους πίσω τροχούς, πατήστε το πεντάλ του φρένου, που βρίσκεται στον πίσω άξονα. (Φωτογραφία 23.1) Για την απελευθέρωση του φρένου σηκώστε το πεντάλ του φρένου. (Φωτογραφία 23.2) **ΠΡΟΕΙΔΟΠΟΪΞΗ! Τα φρένα δεν εγγυώνται βέλτιστη κράτηση σε επιφάνειες με απότομες κλίσεις. Για το λόγο αυτό ποτέ μην αφήνετε το καροτσάκι σε επικλινή επιφάνεια, με το παιδί το οποίο κάθεται ή ζαπλώνει στο καρότσι.**
  2. Μπορείτε να ρυθμίσετε τη λαβή με το ταυτόχρονο πάτημα δύο κουμπιών στο πλάι του μηχανισμού και περιστρέψτε προς τα πάνω ή προς τα κάτω. (Φωτογραφία 24)
  3. Όταν κινείται πάνω από τραχύ και ανώμαλο οδόστρωμα μπορεί να χρησιμοποιήσει την επιλογή να πάει με ένα απλό κίνηση αναστηκνώντας τον πείρο ασφάλισης στους εμπρός τροχούς. (Φωτογραφία 25.1) Να απελευθερώσει εμπρός τροχούς σπρώξτε προς τα κάτω τον πείρο ασφάλισης. (Φωτογραφία 25.2)
  4. Για να αλλάξετε (μείωση) της θέσης του σκιάστρου πιάστε το πάνω και τραβήξτε προς τα κάτω στην επιθυμητή θέση. (Φωτογραφία 26)
- ΠΡΟΣΟΧΗ!** Η μη συμμόρφωση οδηγεί σε βλάβη του καρτέλες και δεν υπόκεινται σε ανάκτηση της εγγύησης!
5. Ρύθμιση της πλάτης: Για να σηκώσετε την πλάτη πατήστε το πλήκτρο του κουμπώματος πίσω από την πλάτη και τραβήξτε την ζώνη. Για να χαλαρώσετε την πλάτη σφίξτε το πλήκτρο του κουμπώματος και χαλαρώστε την πλάτη προς τα κάτω. (Φωτογραφία 27)
  6. Όταν χρησιμοποιείτε την καλοκαιρινή καρέκλα **ΥΠΟΧΡΕΩΤΙΚΑ** οι ζώνες ασφαλείας για το παιδί!
  7. Συνδέστε τον ώμο και την κοιλιακή ζώνες και να τα τοποθετήσετε στην κεντρική κλειδαριά πόρτη. (Φωτογραφίες 28;29) Προσαρμόστε το μήκος του ιμάντα τραβώντας το πόρτες. (Φωτογραφία 30) Για να ξεκλειδώσετε τους ιμάντες πιέστε την κεντρική πόρτη. (Φωτογραφία 31) Για παιδιά κάτω των 6 μηνών, περάστε τους ιμάντες μέσω των ιμάντων (Φωτογραφία 31)

## ΚΛΕΙΣΙΜΟ ΚΑΡΟΤΣΙΟΥ

1. Εφαρμόστε τα φρένα με το καρότσι.
2. Διπλώστε το σκιάστρου.
3. Αποσυναρμολογήστε το καλάθι από το καρότσι. Φωτογραφία 11
4. Την διπλώση στο καρότσι για να το μεταφέρει κατεβάστε μηχανισμούς που βρίσκονται και στις δύο πλευρές της λαβής και πιέστε προς τα κάτω. (Φωτογραφία 32)
5. Σωστά το διπλωμένο καροτσάκι πρέπει να είναι, όπως φαίνεται στην εικόνα 33 τρόπο.

## Κάθισμα αυτοκινήτου "ομάδα 0 +" μέχρι 13 κιλά ΟΔΗΓΙΕΣ ΧΡΗΣΗΣ ΚΑΡΕΚΛΑΣ

# ΣΗΜΑΝΤΙΚΟ! ΔΙΑΒΑΤΕ ΠΡΟΣΕΚΤΙΚΑ ΤΙΣ ΟΔΗΓΙΕΣ ΚΑΙ ΦΥΛΑΞΤΕ ΤΕΣ ΓΙΑΤΙ ΜΠΟΡΕΙ ΝΑ ΤΙΣ ΧΡΕΙΑΣΤΕΙΤΕ ΣΤΟ ΜΕΛΛΟΝ!

### ΠΛΗΡΟΦΟΡΙΕΣ

1. Πρόκειται για ένα γενικό σύστημα συγκράτησης για παιδιά. Έχει εγκριθεί με τον κανονισμό αριθ 44, 04 σειρά τροποποιήσεων, για γενική χρήση σε οχήματα και είναι κατάλληλο για τα περισσότερα, αλλά όχι όλα, τα καθίσματα του αυτοκινήτου.
2. Η σωστή τοποθέτηση είναι πιθανή εάν ο κατασκευαστής του οχήματος έχει δηλώσει στο εγχειρίδιο του οχήματος ότι το όχημα είναι ικανό να δέχεται ένα σύστημα συγκράτησης παιδιών «Γενικό» για αυτήν την ηλικιακή ομάδα.
3. Αυτό το σύστημα συγκράτησης για παιδιά έχει ταξινομηθεί ως «γενικό» υπό αυστηρότερους όρους από εκείνους που εφαρμόζονται σε προηγούμενα σχέδια που δεν έχουν την παρούσα ειδοποίηση.
4. Σε περίπτωση αμφιβολίας συμβουλευτείτε από τον κατασκευαστή του συστήματος συγκράτησης παιδιών ή τον έμπορο λιανικής πώλησης.

Κατάλληλο μόνο εάν τα εγκεκριμένα οχήματα είναι εφοδιασμένα με ζώνες ασφαλείας τύπου lap / 3 σημείων / στατικών / συσπειρωτών, εγκεκριμένες σύμφωνα με τον κανονισμό αριθ. 16 της ΟΕΕ / ΗΕ ή με άλλα ισοδύναμα πρότυπα.



### ΑΚΡΩΣ ΕΠΙΚΙΝΔΥΝΟ!

ΜΗΝ ΤΟΠΟΘΕΤΕΙΤΕ παιδικό κάθισμα που βλέπει προς τα πίσω, σε πρόσθιο κάθισμα με αερόσακο!  
ΑΥΤΟ ΜΠΟΡΕΙ ΝΑ ΟΔΗΓΗΣΕΙ ΣΕ ΘΑΝΑΤΟ Ή ΣΕ ΣΟΒΑΡΟ ΤΡΑΥΜΑΤΙΣΜΟ

### Σημαντικές οδηγίες για την ασφάλεια!

Σας παρακαλούμε να διαβάσετε προσεκτικά τις οδηγίες, καθώς η λανθασμένη εγκατάσταση μπορεί να προκαλέσει σοβαρό τραυματισμό, σε αυτήν την περίπτωση ο κατασκευαστής δεν αναλαμβάνει καμία ευθύνη.

**1. ΠΡΟΕΙΔΟΠΟΪΣΗ!** Το κάθισμα δεν μπορεί να χρησιμοποιηθεί γυρισμένο προς τα εμπρός.

**2. ΠΡΟΕΙΔΟΠΟΪΣΗ!** Τα άκαμπτα αντικείμενα και τα πλαστικά μέρη ενός συστήματος συγκράτησης για παιδιά πρέπει να βρίσκονται και να εγκατασταθούν έτσι ώστε να μην είναι υπεύθυνα, κατά την καθημερινή χρήση του οχήματος, να παγιδευτούν από ένα κινητό κάθισμα ή από μια πόρτα του οχήματος. Αποφύγετε να τοποθετήσετε τις ζώνες καθίσματος / αυτοκινήτου ανάμεσα στις πόρτες του αυτοκινήτου ή την τριβή σε αιχμηρά μέρη.

**3. ΠΡΟΕΙΔΟΠΟΪΣΗ!** Όλοι οι ιμάντες που συγκρατούν το σύστημα συγκράτησης στο όχημα πρέπει να είναι σφιχτοί, όλοι οι ιμάντες που συγκρατούν το παιδί πρέπει να προσαρμόζονται στο σώμα του παιδιού. Οι ιμάντες δεν πρέπει να είναι στριμωγμένοι. Πάντα βεβαιωθείτε ότι οι ζώνες ασφαλείας είναι σωστά σφιγμένες για να εξασφαλίσετε τη μέγιστη προστασία του παιδιού σας.

**4. ΠΡΟΕΙΔΟΠΟΪΣΗ!** Η συσκευή πρέπει να αλλάξει όταν έχει υποστεί βίαιες καταπονήσεις σε ένα ατύχημα.

Μετά από ατύχημα, αντικαταστήστε το κάθισμα και τις ζώνες ασφαλείας. Αν και μπορεί να φαίνονται άθικτα, μπορεί να μην παρέχουν επαρκή προστασία στο παιδί σας.

**5. ΠΡΟΕΙΔΟΠΟΪΣΗ!** Ακολουθήστε αυστηρά τις οδηγίες εγκατάστασης. Η μη συμμόρφωση με αυτές θα μπορούσε να οδηγήσει στο τραυματισμό του παιδιού!

**6. ΠΡΟΕΙΔΟΠΟΪΣΗ!** Είναι επικίνδυνο να γίνουν οποιεσδήποτε αλλαγές ή προσθήκες στη συσκευή χωρίς την έγκριση της Αρχής Έγκρισης Τύπου. Το παιδί σας κινδυνεύει εάν δεν ακολουθήσετε προσεκτικά τις οδηγίες εγκατάστασης που παρέχονται από τον κατασκευαστή του συστήματος συγκράτησης παιδιών.

**7. ΠΡΟΕΙΔΟΠΟΪΣΗ!** Το κάθισμα μπορεί να εγκατασταθεί μόνο σε καθίσματα επιβατών με σύστημα ζωνών ασφαλείας 3-σημείων. Μην χρησιμοποιείτε άλλα σημεία για την προάρθρωση της ζώνης, εκτός από αυτές που περιγράφονται στις οδηγίες και σημειώνονται στο σύστημα ασφαλείας. Βεβαιωθείτε ότι η πόρτη της ζώνης του αυτοκινήτου δεν βρίσκεται μέσα ή μπροστά από συγκεκριμένο σύστημα ασφαλείας.

**8. ΠΡΟΕΙΔΟΠΟΪΣΗ!** Τα γυρισμένα προς τα πίσω συστήματα ασφαλείας των παιδιών δεν πρέπει να χρησιμοποιούνται σε σημεία καθίσματος προσατευμένα από αερόσακο.

**9. ΠΡΟΕΙΔΟΠΟΪΣΗ!** ΠΟΤΕ μην αφήνετε το παιδί σας χωρίς επίτηρηση στη συσκευή ασφαλείας ακόμη και για μικρό χρονικό διάστημα!

**10. ΠΡΟΕΙΔΟΠΟΪΣΗ!** Όλες οι αποσκευές ή άλλα αντικείμενα που ενδέχεται να προκαλέσουν τραυματισμό σε περίπτωση σύγκρουσης πρέπει να εξασφαλίζονται επαρκώς.

**11. ΠΡΟΕΙΔΟΠΟΪΣΗ!** Μην χρησιμοποιείτε το σύστημα συγκράτησης παιδιών χωρίς το κάλυμμα.

**12. ΠΡΟΕΙΔΟΠΟΪΣΗ!** Μην αντικαθιστάτε το κάλυμμα του καθίσματος με άλλο εκτός από αυτό που συνιστά ο κατασκευαστής, επειδή το κάλυμμα αποτελεί αναπόσπαστο μέρος της απόδοσης συγκράτησης.



**13. ΠΡΟΣΟΧΗ! ΜΗΝ** επιχειρήσετε να αποσυναρμολογήσετε, να τροποποιήσετε ή να προσθέσετε εξαρτήματα στο κάθισμα ασφαλείας ή να αλλάξετε τον τρόπο κατασκευής ή χρήσης των ιμάντων αυτοκινήτου.

**14. ΠΡΟΕΙΔΟΠΟΪΣΗ!** Μην αφήνετε την πόρπη μερικής κλειστή, θα πρέπει να είναι κλειδωμένη όταν όλα τα μέρη είναι δεσμευμένα. Θα πρέπει να είστε σε θέση αμέσως να βγάλετε το παιδί από το κάθισμα σε περίπτωση έκτακτης ανάγκης.

**15. ΠΡΟΕΙΔΟΠΟΪΣΗ!** Τοποθετήστε το σύστημα συγκράτησης παιδιών στις θέσεις καθισμάτων του οχήματος κατηγοριοποιούμενες ως «Universal» στο εγχειρίδιο του ιδιοκτήτη του οχήματος, χρησιμοποιώντας τη βασική διαδρομή του ιμάντα.

**16. ΠΡΟΕΙΔΟΠΟΪΣΗ!** Εάν η καρέκλα δεν διαθέτει κλωστοϋφαντουργικό κάλυμμα, κρατήστε το μακριά από το ηλιακό φως, διαφορετικά μπορεί να είναι πολύ καυτό για το δέρμα του παιδιού. Εάν το όχημα έχει παραμείνει στον ήλιο για μεγάλο χρονικό διάστημα, ελέγξτε το μαξιλάρι του καθίσματος και βεβαιωθείτε ότι δεν είναι πολύ ζεστό πριν τοποθετήσετε το παιδί στο παιδικό κάθισμα.

**17. ΠΡΟΕΙΔΟΠΟΪΣΗ!** Μην χρησιμοποιείτε το κάθισμα του αυτοκινήτου στο σπίτι. Δεν έχει σχεδιαστεί για οικιακή χρήση και πρέπει να χρησιμοποιείται μόνο στο όχημα!

**18. ΠΡΟΕΙΔΟΠΟΪΣΗ!** Ελέγχετε περιοδικά τους ιμάντες για φθορά, δίνοντας ιδιαίτερη προσοχή στα σημεία στερέωσης, τις προσασίες και τις διατάξεις ρύθμισης. Αν οι ζώνες καθίσματος / αυτοκινήτου είναι κομμένες ή φθαρμένες, αντικαταστήστε τους πριν ταξιδέψετε.

**19. ΠΡΟΣΟΧΗ! ΠΑΝΤΑ** να ασφαλίσετε το παιδί σας με ζώνες ασφαλείας κατά τη χρήση του καθίσματος.

**20. ΠΡΟΕΙΔΟΠΟΪΣΗ!** Μην αφήνετε την πόρπη σε μερικής κλειστή θέση και πρέπει να κλειδώνει μόνο όταν όλα τα μέρη είναι εμπλεκόμενα. Πρέπει να είναι δυνατή η άμεση απελευθέρωση του παιδιού από το σύστημα συγκράτησης αμέσως σε περίπτωση έκτακτης ανάγκης. Το παιδί σας πρέπει να διδάσκεται ποτέ να παίζει με την πόρπη. Η πόρπη ΔΕΝ προσατεύεται από τα παιδιά.

**21. ΠΡΟΕΙΔΟΠΟΪΣΗ!** Το κάθισμα του μωρού πρέπει να ασφαρίζεται με ζώνη ασφαλείας αυτοκινήτου, ακόμα και όταν δεν χρησιμοποιείται.

Ένα μη ασφαλισμένο κάθισμα μπορεί να τραυματίσει άλλους επιβάτες στο αυτοκίνητο σε επείγουσα στάση.

**22. ΠΡΟΕΙΔΟΠΟΪΣΗ!** Αποθηκεύστε αυτό το παιδικό κάθισμα σε ασφαλές μέρος όταν δεν χρησιμοποιείται.

Αποφύγετε να τοποθετείτε βαριά αντικείμενα επάνω του. Μην αφήνετε το παιδικό κάθισμά σας να έρχεται σε επαφή με διαβρωτικές ουσίες, π.χ. οξύ μπαταρίας.

**23. ΠΡΟΕΙΔΟΠΟΪΣΗ!** Μην αφήνετε το παιδί σας σε αυτό το κάθισμα για μεγάλο χρονικό διάστημα. Σε μακρινά ταξίδια, κάντε περισσότερα διαλείμματα και βγάzte το παιδί από το κάθισμα ασφαλείας.

**24. ΠΡΟΕΙΔΟΠΟΪΣΗ!** Η ασφάλεια είναι εγγυημένη μόνο αν το κάθισμα αυτοκινήτου είναι τοποθετημένο σύμφωνα με αυτές τις οδηγίες.

**25. ΠΡΟΕΙΔΟΠΟΪΣΗ!** Το εγχειρίδιο οδηγιών πρέπει να φυλάσσεται μαζί με το κάθισμα αυτοκινήτου κατά τη διάρκεια της λειτουργίας του.

**ECE R44/04**

## ΟΔΗΓΙΕΣ ΓΙΑ ΠΛΥΣΙΜΟ

1. Το παιδικό κάθισμα αυτοκινήτου μπορεί να καθαρίζεται με χλιαρό νερό και σαπούνι. Μη χρησιμοποιείτε ισχυρά καθαριστικά, όπως λειαντικά ή διαλυτικά.

2. Η ταπετσαρία θα πρέπει να πλένεται στο χέρι σε μέγιστη θερμοκρασία 30 ° C. Μην την βάζετε στο στεγνωτήριο. Αφήστε την ταπετσαρία να στεγνώσει φυσικά.

3. Τα πλαστικά μέρη μπορούν να καθαρίζονται με την βοήθεια υγρού πανιού. Μην χρησιμοποιείτε λειαντικά.

### ΕΙΔΟΣ ΤΩΝ ΕΓΚΕΚΡΙΜΕΝΩΝ ΖΩΝΩΝ ΠΟΥ ΠΡΕΠΕΙ ΝΑ ΕΧΕΤΕ ΣΤΟ ΑΥΤΟΚΙΝΗΤΟ

Το παιδικό σας κάθισμα μπορεί να εγκατασταθεί **ΜΟΝΟ** με την βοήθεια ζωνών 3-σημείων σε κατεύθυνση **ΑΝΤΙΘΕΤΗ** από την κίνηση του αυτοκινήτου!



Δυνατότητα για εγκατάσταση **ΜΟΝΟ** σε καθίσματα με ζώνες 3 σημείων!

**ΔΕΝ ΜΠΟΡΕΙ ΝΑ ΧΡΗΣΙΜΟΠΟΙΕΙΤΑΙ ΣΕ ΚΑΘΙΣΜΑΤΑ ΜΕ ΖΩΝΕΣ 2 ΣΗΜΕΙΩΝ!**

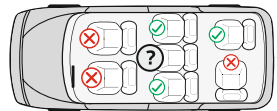
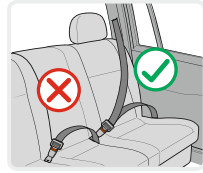

## ΕΞΑΡΤΗΜΑΤΑ

### Φωτογραφία 1

1. Λαβή μεταφοράς
2. Σύστημα απαλής στήριξης
3. Κλιπς για τις ζώνες
4. Λουρί ρύθμισης των ζωνών
5. Πλήκτρο ρύθμισης των ζωνών (κάτω από την επένδυση)
6. Οδηγός για την ζώνη υπογαστρίου

7. Κόκκινο κουμπί για την ρύθμιση της λαβής
8. Οδηγός για την διαγώνια ζώνη
9. Ανοίγματα για την ρύθμιση των ζωνών ώμου
10. Ζώνες ώμου
11. Εξάρτημα απαλότητας του κουμπώματος
12. Μαξιλάρι κεφαλιού
13. Εξαρτήματα απαλότητας για το μωρό
14. Επένδυση
15. Σκίαστρο

## Έλεγχος του ύψους των ζωνών των ώμων

Πάντα πρέπει να ελέγχετε εάν οι ζώνες των ώμων τοποθετήθηκαν στο σωστό για το παιδί σας ύψος.

Επιλέγεται το ύψος των ζωνών ανάλογα με το ύψος του παιδιού. Η θέση των ζωνών πρέπει να είναι στο επίπεδο ή λίγο πάνω από τους ώμους του παιδιού. **Προσοχή:** Μην τοποθετείτε τις ζώνες υπερβολικά ψηλά ή με τρόπο που το παιδί να ακουμπάει σ' αυτές!

**Προσοχή:** Στην πλάτη της καρέκλας υπάρχουν 2 διπλά ανοίγματα, με τα οποία μπορείτε να ρυθμίσετε το ύψος των ζωνών για τους ώμους ανάλογα με το βάρος του παιδιού. (Φωτογραφία 2)

### **Ρύθμιση του ύψους των ζωνών**

1. Πατήστε το πλήκτρο ρύθμισης των ζωνών «5» και ταυτόχρονα τραβήξτε τις δύο ζώνες για τους ώμους.

(Φωτογραφία 3)

2. Τραβήξτε τις ζώνες "11" από τα ανοίγματα της πλάτης από την πρόσθια πλευρά της καρέκλας. (Φωτογραφία 4)

3. Τοποθετήστε ξανά τις ζώνες στα επιθυμητά ανοίγματα στο μπροστινό μέρος της πλάτης του καθίσματος και συνδέστε τις πίσω στην πλάτη με το λουράκι για την ρύθμιση "4". Βεβαιωθείτε, ότι οι ζώνες τοποθετήθηκαν σε ένα επίπεδο και ότι δεν είναι τυλιγμένες.

### **Κουμπύωμα της ζώνης**

1. Συνδέστε τα „E” και „F” στοιχεία στην άκρη της ζώνης (Φωτογραφία 6) και τοποθετήστε τα στο κέντρο του κλιπς “3” μέχρι να ακούσετε κλικ. (Φωτογραφία 7)

2. Ελέγξτε εάν η ζώνη κουμπύωθηκε, όπως τραβήξτε τις ζώνες για τους ώμους προς τα επάνω. (Φωτογραφία 8)

3. Για να απελευθερώσετε τις ζώνες πατήστε προς τα κάτω το κόκκινο κουμπί του κεντρικού κλιπς “3” .

### **Ρύθμιση του μήκους των ζωνών**

1. Χαλαρώστε τις ζώνες: Πατήστε το πλήκτρο ρύθμισης των ζωνών «5» και ταυτόχρονα τραβήξτε τις δύο ζώνες για τους ώμους. (Φωτογραφία 3)

2. Σφίξιμο των ζωνών: Βάλτε το παιδί στην καρέκλα, κουμπώστε τις δύο ζώνες στο κεντρικό κλιπς και τραβήξτε την ταινία “4” από τη μέση του καθίσματος. (Φωτογραφία 5)

### **Αφαίρεση της ταπετσαρίας - Φωτογραφία 19**

Για παιδιά από 0 έως 10 κιλά το κάθισμα αυτοκινήτου πρέπει να χρησιμοποιηθεί με τα εξαρτήματα απαλότητας. Όταν το βάρος του παιδιού είναι από 10 έως 13 κιλά το κάθισμα πρέπει να χρησιμοποιηθεί χωρίς τα εξαρτήματα απαλότητας. Ξεκουμπώστε τις ζώνες και τραβήξτε τα εξαρτήματα απαλότητας από την πλάτη του καθίσματος.

### **Ρύθμιση της ζώνης για τον καβάλο**

Η ζώνη για τον καβάλο είναι τοποθετημένη στην εσωτερική οπή του καθίσματος.

Εάν αισθάνεστε, ότι η ζώνη είναι πολύ σφιχτή, παρακαλούμε ρυθμίστε την με τον ακόλουθο τρόπο.

1. Σηκώστε την επένδυση στο πρόσθιο μέρος της καρέκλας. Φωτογραφία 9

2. Σηκώστε το μεταλλικό εξάρτημα της άκρης της ζώνης, γυρίστε και περάστε από τις σπές για να τραβήξετε την ζώνη.

Φωτογραφία 9 a;b;c;d

3. Περάστε το μεταλλικό εξάρτημα από την πρόσθια οπή του καθίσματος, στην συνέχεια κάτω από το κάτω μέρος από την πίσω οπή. Τοποθετήστε οριζόντια το μεταλλικό εξάρτημα και τραβήξτε την ζώνη για να βεβαιωθείτε, ότι στηρίχθηκε. Φωτογραφία 9 e,f,g

### **Ρύθμιση της λαβής μεταφοράς του καθίσματος αυτοκινήτου**

Η λαβή μεταφοράς του καθίσματος αυτοκινήτου μπορεί να ρυθμίζεται σε 3 θέσεις.

Για να ρυθμίσετε τη λαβή, πιέστε συγχρόνως τα δύο κόκκινα κουμπιά από τις δύο πλευρές της λαβής και στριφογυρίστε. (Φωτογραφία 10)

1 **Θέση** - Ορθια- για μεταφορά. (Φωτογραφία 11)

2 **Θέση** – Ρυθμισμένη οριζόντια πίσω από την πλάτη – Για λειτουργία κούνιας . (Φωτογραφία 12)

3 **Θέση** – Προς τα κάτω πίσω από την πλάτη – Στερέωση της καρέκλας ταίσματος του παιδιού.

(Φωτογραφία 13)

**Βεβαιωθείτε ότι η λαβή είναι στερεωμένη στην επιλεγμένη θέση, οι ζώνες έχουν τοποθετηθεί σωστά και η πόρπη είναι κουμπωμένη, πριν να μεταφέρετε το παιδί σας στο παιδικό κάθισμα του αυτοκινήτου.**

## **ΣΥΝΑΡΜΟΛΟΓΗΣΗ ΤΗΣ ΚΑΡΕΚΛΑΣ**

**«ομάδα 0 +» /για νεογέννητο και με βάρος μέχρι 13 κιλά/**

Παρακαλούμε χρησιμοποιήστε τις ζώνες ασφαλείας τριών σημείων του αυτοκινήτου, για να εξασφαλίσετε ασφάλεια του παιδιού και για να στηρίξετε την καρέκλα αυτοκινήτου !

Το παιδικό σας κάθισμα μπορεί να εγκατασταθεί **ΜΟΝΟ** με την βοήθεια ζωνών 3-σημείων σε κατεύθυνση **ΑΝΤΙΟΕΤΗ** από την κίνηση του αυτοκινήτου!

**Βήμα 1.** Ρυθμίστε τη λαβή σε κάθετη θέση. (Φωτογραφία 14)

**Βήμα 2.** Τοποθετήστε το παιδικό κάθισμα ασφαλείας του αυτοκινήτου "στην αντίθετη κατεύθυνση από την κίνηση του αυτοκινήτου», αφού βεβαιωθείτε ότι είναι καλά στερεωμένο στην πλάτη του καθίσματος . **Σε περίπτωση που** το αυτοκίνητό σας έχει αερόσακο στο επιβατικό κάθισμα, τότε η καρέκλα αυτοκινήτου πρέπει να χρησιμοποιηθεί μόνο στα πίσω καθίσματα του αυτοκινήτου!

**Βήμα 3.** Περάστε την κοιλιακή ζώνη μέσα από τους δύο οδηγούς από τις πλευρές του παιδικού καθίσματος και κουμπώστε την ζώνη στην πόρπη του αυτοκινήτου μέχρι να ακουστεί "κλικ". (Φωτογραφία 15;16) Τραβήξτε την ζώνη ώμου προς τα πάνω για να σφίξετε το παιδικό κάθισμα προς το κάθισμα του αυτοκινήτου και βεβαιωθείτε ότι η ζώνη είναι κουμπωμένη.

**Βήμα 4.** Τοποθετήστε την ζώνη ώμου στον οδηγό στην πλάτη του παιδικού καθίσματος. (Φωτογραφία 17)

**Βήμα 5.** Τραβήξτε την ζώνη ώμου για να την σφίξετε. (Φωτογραφία 18)

**Βήμα 6.** Βεβαιωθείτε, ότι η ζώνη τεντώθηκε και δεν τυλίχθηκε. Βεβαιωθείτε, ότι η καρέκλα στηρίχθηκε σταθερά στο κάθισμα του αυτοκινήτου.

**Βήμα 7.** Βάλτε το παιδί στην καρέκλα. Ελέγξτε το ύψος των ζωνών για τους ώμους. Βεβαιωθείτε, ότι οι ζώνες δεν τυλίχθηκαν ή κρεμάστηκαν κάπου. Κουμπώστε τις ζώνες του παιδιού, όπως βεβαιωθείτε, ότι είναι καλά τοποθετημένες και τραβήξτε το λουρί στο κέντρο του καθίσματος για να τις σφίξετε.

# **ВАЖНО ! ПРОЧИТАЈТЕ ВНИМАТЕЛНО И ПРИДРУЖУВАЈТЕ СЕ НА ПОНАТАМОШНИТЕ ПРЕПОРАКИ!**

## **БАРАЊА ЗА БЕЗБЕДНОСТ**

1. Ова возило е pogodно за деца со тежина до 15 кг!
2. Висината на детето, возејќи во количката не смее да надмине 96 см!
3. Користете го уредот за паркирање ако не ја држите количката рачно!
4. Не ја оставајте количката во наведнати површини, дури и со помош на паркирање!
5. Уредот за паркирање мора да се активира кога детето е ставено или извадено од количката!
6. Кошот за шопинг е со максимална носивост од 2 кг!
7. Секој товар, закачен на рачката и / или на грбот на потпирачот и / или отстрана на количката, влијае на стабилноста на детската количка! Не качите кеси и пакети!
8. Периодично проверувајте за лабави делови на количката! Редовно прегледувајте, одржувајте и чистете количката!
9. Количката е наменета за 1 дете!
10. Додатоци кои не се одобрени од производителот, не треба да се користат!
11. Треба да се користат резервни делови само доставени или препорачани од производителот / дистрибутерот!
12. Секогаш користете ремените, кога детето е во количката! Секогаш користете појасот помеѓу нозете во комбинација со ременот за крста! За да спречите повреда од паѓање или лизгање на детето, секогаш користете ремени за рамото!
13. Внимавајте дали безбеден појас е сложен правилно!
14. Количката треба да се користи секогаш под надзор на возрасен!
15. Не дозволувајте детето да игра во количката или да се повесува од неа!
16. Не дозволувајте детето да стои во количката!
17. Не дозволувајте детето да стои врз седиштето или прагот!
18. Не користете количката на нерамни површини, во близина на оган или други опасни места!
19. Не користете количката по скали и ескалатори!
20. Преклопувајте количката пред да се качувате или слегувате по скалите. Качувањето на количката на скали, тротоари и други пречки со детето, со притискање на рачката води до нејзино деформација и не подлежи на гарантен сервис!
21. Регулацијата на потпирачот треба да се врши само од запознаен со правилата за оваа акција од упатството!
22. Дополнителниот багаж сложен во количката може да доведе до нејзината нестабилност!
23. Човекот кој составува количката треба да биде запознаен со нејзините функции!
24. **ПРЕДУПРЕДУВАЕ!** Користете само душек / перница кој се продава со овој шетач. Не додавајте дополнителен душек / перница освен ако не е препорачана од производителот!
25. **ПРЕДУПРЕДУВАЕ!** За деца под 6 месеци, поставете го душекот / перница над ремените во положба за спиење. Слика 38;39 **ПРЕДУПРЕДУВАЕ!** Започни со користење на ремените веднаш штом вашето дете почне да седнува без помош!
26. Предната лента не може да се користи како рачка за носење.
27. Количката е наменета за употреба од страна на деца до 3 години!
28. Столче е соодветно со детската количка модел ALBA!
29. **Кога го користите седиштето на автомобилот:** Ова возило не заменува кошарка или кревет. Ако вашето дете има потреба од сон, тоа треба да биде ставено во соодветен кош за новороденче, кошарка или кревет!

## ВНИМАНИЕ

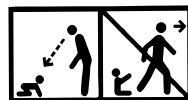

**ВНИМАНИЕ!** Никогаш не оставајте детето без надзор!

**ВНИМАНИЕ!** Секогаш користете го системот за задржување!

**ВНИМАНИЕ!** Осигурајте се дека сите уреди за заклучување се активирани пред употреба!

**ВНИМАНИЕ!** За да избегнете повреди, бидете сигурни дека вашето дете е на безбедно растојание при преклопен и се одвиваат на овој производ!

**ВНИМАНИЕ!** Не дозволувајте вашето дете да си игра со овој производ!

**ВНИМАНИЕ!** Овој производ е направен за употреба уште од раѓањето на бебето. Новороденче дете не е способно да седи само и да држи главата горе за деца под 6 месеци. Затоа, не фиксирајте потпирачот во седење позиција! Спуштете ја до максимум легнал!

**ВНИМАНИЕ!** Пред употреба проверете дали се точни активираните додатоци за обезбедување на превозот за бебиња, седиште или седиште за автомобили!

**ВНИМАНИЕ!** Овој производ не е погоден за трчање или лизгање!

EN 1888 - 1:2018

## НЕГА И ОДРЖУВАЊЕ

1. За да се исчистат металните делови, се избришат со влажна крпа и се исушат добро со сува крпа.
2. За да ја исчистите пластичните делови користете крпа, вода и благ детергент.
3. За да ја исчистите текстилните делови користете средство за чистење на тапацирот.
4. Кога количката е на чување, никогаш не ставајте други предмети врз неа!
5. Секогаш да се сушат и проветруваат количките, ако се навлажни!
6. Периодично чистете оските на тркалата и пластичните елементи.
7. Секогаш чистете оските на тркалата и пластичните елементи по користење на количката на песок или други правливи коловози!
8. **НЕ ПОДМАЧКУВАЈТЕ** оските на тркалата или други подвижни делови на количката! Само ги чистете!
9. Периодично проверувајте за олабавени или оштетени делови и ако има такви, веднаш заменете ги со нови!

## ДЕЛОВИ

Слика 1

- |                                      |         |
|--------------------------------------|---------|
| 1. Метална конструкција на количката | - 1 бр. |
| 2. Задни тркала                      | - 2 бр. |
| 3. Кош за шопинг                     | - 1 бр. |
| 4. Предни тркала                     | - 2 бр. |
| 5. Торба за додатоци                 | - 1 бр. |
| 6. Душек / перница                   | - 1 бр. |
| 7. Кош                               | - 1 бр. |
| 8. Тастатура                         | - 1 бр. |
| 9. Покривка за ногарки               | - 1 бр. |
| 10. Сенник                           | - 1 бр. |
| 11. Столче                           | - 1 бр. |
| 12. Адаптер                          | - 2 бр. |
| 13. Задна оска                       | - 1 бр. |

## РАСКЛОПУВАЊЕ НА КОЛИЧКА

1. Расклопен вид на количката. (Слика 2) **Ослободете го механизмот за заклучување.**
2. Подигнете ја рачката на количката нагоре и напред, при што таа ќе се извлече и заклучи автоматски. (Слика 3;4)

## СОСТАВУВАЊЕ НА КОЛИЧКА

1. Поставете ги предните тркала, како ги притиснете нагоре до заклучувањето им. (Слика 5) Проверете дали се закочени. За вадење притиснете копчето на конзолата и издрпајте тркалото надолу. (Слика 6)
  2. Ставете задните тркала, како што е прикажано на Слика 7. За демонттирање притиснете копчето на задната оска и извлечете тркалото. (Слика 8)
  3. Прицврстете го металниот дел под седалото со копчиња од двете страни на дното на седиштето. Слика 9
  4. Монтирајте кошот на количката, внимавајќи прицврстувач да се распоредат и фиксираат во определеното отвори во рамката. (Слика 10) Кликот значи дека кошот е фиксиран. За демонттирање истовремено стиснете копчињата од двете страни на кошот и повлечете нагоре. (Слика 11) Кошот може да биде монтиран во насока на движењето или во спротивна насока на движењето на количката. (Слика 12)
  5. Монтирајте грифа за детето. (Слика 13) За да отстраните на грифот, притиснете копчињата монтирани од двете страни и повлечете. (Слика 14)
  6. Монтирајте двата краја на штитникот за сонце во двете страни на кошот (Слика 15) и закопчајте ципа на штитникот за сонце (Слика 17) За да отстраните на штитникот за сонце, притиснете копчињата монтирани од двете страни и повлечете. (Слика 16)
  7. Кошот се трансформира во седиштето преку прицврстување на ремените кој се наоѓаат на долната страна од седиштето и носете. (Снимки 18;19) **Прилагодување на кошницата** - Завртете кошот во седнала позиција преку истовремено притискање на странично распоредени копчиња. (Слики 22) По позиционирањето на кошот, нанесете ја куката за тресење (слика 20; 21)
- Внимание!** Секогаш пуштете ја куката за заклучување пред да ја наместите кошницата! Оштетувањето на механизмот за прилагодување на кошницата поради неточни перформанси не е предмет на гаранцијата.
8. Монтирање на столчето за кола- Стави Адаптер (вклучени во комплетот Слика 1 позиција 12) во отворите од двете страни на столче како имате во предвид различноста на левата и десната страна. Слика 34 Вметнете ногарките на адаптерот во отворите на пластичните држачи од двете страни на рамката. (Слика 35) Кликот значи дека столче е фиксирано.
  9. Демонттирање на столчето- Притиснете ги копчињата од двете страни на адаптерите истовремено и повлечете ја столчето на рамката на колата. (Слика 36) За да го извадите адаптерот од столчето, фатете го адаптерот со вашата рака и со палецот, притиснете го црвеното копче и извлечете го адаптерот. (Слика 37)

## УПОТРЕБА

1. За воспоставување на количката на едно место користете сопирачките на задните тркала со притискање сопирачката, кој се наоѓаат на задната оска. (Слика 23.1) За ослободување на сопирачката подигнете со нога сопирачката. (Слика 23.2)
- Внимание!** **Сопирачките не гарантираат оптимално задржување на стрмни падини! Затоа, никогаш не ја оставајте количката на наведнат површина со дете што седи или лежи во колата!**
2. Може да прилагодите дршката со притискање истовремено двата копчиња отстрани на механизмот и со вртење нагоре или надолу. (Слика 24)
  3. При движење на количката по груби и нерамни подлоги можете да користите опцијата за движење со праволинеен потег со притискање на палец за заклучување на предните тркала. (Слика 25.1)
  4. За ослободување на предните тркала подигнете нагоре палец за заклучување. (Слика 25.2)
  4. За промена (симнување) положбата на сеници фатете горниот дел и извлечете го надолу до саканата позиција. (Слика 26)
- ВНИМАНИЕ!** Небрежноста води до оштетување на држачите и не подлежи на гаранција наплата!
5. Постапување на потпирачот за грб - За да го кренете потпирачот за грб, притиснете го копчето за бравата зад потпирачот за грб и извлечете го ременот. За да го ослободите потпирачот за грб, притиснете го копчето за бравата и спуштете го потпирачот за грб надолу. (Слика 27)
  6. При користење на летната стол **ЗАДОЛЖИТЕЛНО** ставете ремени за обезбедување на детето!
  7. Приклучете ремени за рамото и stomachни ремени и ставете ги во централната тока за заклучување. (Слики 28;29) Наместете должината на ремените со повлекување на катрамите. (Слика 30) За отклучување на ремените притиснете копчето на централната тока. (Слика 31) За детето под 6 месеци помнете ги ремените преку ремените Слика 31

## ПРЕКЛОПУВАЊЕ НА КОЛИЧКАТА

1. Затегнете сопирачките на количката.
2. Преклопете максимално сеници.
3. Отстранете ја кошницата од количката. Слика 11
4. Преклопувањето на количката за транспорт станува со повличане механизмите кои се наоѓаат од двете страни на рачката и притиснете надолу. Слика 32
5. Правилно поклопената количка треба да изгледа како индикации на слика 33.



# ВАЖНО ! ПРИДРУЖУВАЈТЕ СЕ НА ПОНАТАМОШНИТЕ ПРЕПОРАКИ. ПРОЧИТАЈТЕ ВНИМАТЕЛНО!

## ИНФОРМАЦИИ

1. Тоа е "универзален" сигурносниот уред за деца. Тоа е одобрен во согласност со Правило №44, за општа употреба во возила и е погоден за повеќето, но не за сите седишта во автомобили.
2. Ставањето е правилно, ако производителот на возилото пријавил во Прирачникот за користење на возилото, дека во возилото може да се ставаат "универзални" сигурносни уреди за деца од оваа возрасна група.
3. Овој сигурносниот уред за деца е класифицирана како "универзален" при построги услови во споредба со применетите во претходните конструкции, на кои нема оваа забелешка.
4. Ако имате сомнежи, разговарајте со производителот на сигурносниот уред за деца или со продавачот.

Седиштето егодно само за возила опремени со статични 3-точка или со повлекувајќи сигурносните појаси за 3-точка. Одобрени од UN/ECER № 16 или други еквивалентни стандарди.



**КРАЈНО ОПАСНО!**  
НЕ ОТСТРАНУВАЈТЕ го детското седиште со поглед наназад со воздушно перниче!  
ОВОЈ МОЖЕ ДА ЈА ПОВИКУВА СМРТ ИЛИ СЕРИОЗНА ПОВРЕДА!

## Важни безбедносни инструкции!

**Ве молиме прочитајте ги упатствата внимателно, бидејќи неправилна инсталација може да предизвика сериозни повреди, во овој случај, производителот не носи одговорност. ВНИМАНИЕ! Седиштето не може да се користи напред!**

**ВНИМАНИЕ!** Соодветни само ако одобрените возила се опремени со повлекувајќи сигурносните појаси за 3-точка, одобрени во согласност со Правило №16 на ИКЕ при ОН или други еквивалентни стандарди.

**ВНИМАНИЕ!** Цврстите елементи или пластичните делови на сигурносниот уред за деца треба да се сместат и монтираат така што при секојдневното користење на возилото да не се зафат од подвижните седишта или вратите на возилото. Спречете ги седиштата на ремените за седиштата / автомобилите помеѓу вратите на автомобилот или триењето во остри делови.

**ВНИМАНИЕ!** Сите ремени кои прицврстуваат столче треба да се стегнати, а ремените корито задржат детето да се регулирани кон неговото тело и да не се извртени. Секогаш осигурајте се дека безбедносните ремени и безбедносните ремени се правилно затегнати за да се обезбеди максимална заштита за вашето дете.

**ВНИМАНИЕ!** Уредот треба да се замени, ако е било подложено на значително оптоварување при несреќа. По несреќа, заменете ги седиштата и безбедносните ремени. Иако тие може да се појават непроменети, тие не можат да обезбедат соодветна заштита за вашето дете.

**ВНИМАНИЕ!** Опасно е да се прават измени или да се дополнува сигурносниот уред без одобрение на надлежниот орган!

**ВНИМАНИЕ!** Следете ги упатствата за монтирање. Непридржувањето кон нив може да доведе до повреда на детето!

**ВНИМАНИЕ!** Не оставајте детето без надзор во сигурносниот уред!

**ВНИМАНИЕ!** Ако ремените за седиштата / автомобилите се исечени или истрошени, заменете ги пред патувањето.

**ВНИМАНИЕ! НИКОГАШ** не го оставајте детето без надзор во безбедносниот уред дури и за кратко време!  
**ВНИМАНИЕ!** Торбичка за грб не смее да се заменува со друг освен со препорачани од производителот, бидејќи претставува интегрален дел од системот за обезбедување на деца!

**ВНИМАНИЕ! НЕ** обидете се да расклопите, да модифицирате или да додадете делови на безбедносното седиште или да го промените начинот на кој се прават или употребуваат коланските ремени.

**ВНИМАНИЕ!** Седиштето може да биде монтирано само во патнички седишта со 3-точков систем со ремените. Не користете други точки за прицврстување на ременот, освен оние опишани во упатството и означени на сигурносниот систем. Осигурете се дека токи на автомобилскиот појас не се сместени во или пред одреден појас на сигурносниот систем.

**ВНИМАНИЕ! НИКОГАШ** не го користете ова седење на седиштата со кои се соочувате странично.

**ВНИМАНИЕ! НИКОГАШ** не го користете ова седиште со активно предно воздушно перниче!

**ВНИМАНИЕ!** Системите за обезбедување на деца свртени наназад системи не треба да се користат на места за седење заштитени од воздушно перниче.

**ВНИМАНИЕ!** Внатрешноста на автомобилот може да биде многу жешка, кога е изложена на директна сончева светлина. Затоа, препорачливо е детското столче да се покрива, кога не се користи. Тоа спречува загревање на тапацирот и компонентите, и особено оние прицврстени на детското столче, како и изгорувањето на детето!

**ВНИМАНИЕ!** Не користете столче за колата во домот. Тоа не е дизајнирано за домашна употреба и треба да се користи само во возилото!

**ВНИМАНИЕ!** Поради безбедносни причини, сигурносниот детско седиште треба да е монтиран (фиксна; прицврстена) во автомобилот дури и ако не поставувате детето во седиштето.

**ВНИМАНИЕ!** Чувајте детското столче на безбедно и недостапно за деца место кога не се користи. Избегнувајте да ставате тешки предмети на столицата. Не дозволувајте допир на вашето столче со корозивни материи како што киселината од батерија.

**ВНИМАНИЕ!** Секогаш го заштитувате вашето дете со безбедносни ремените кога го користите седиштето.

**ВНИМАНИЕ!** Повремено проверувајте ремените за абенење, како обрнете посебно внимание на точките на котвите, на заштитите и додатоци за регулација.

**ВНИМАНИЕ!** Не оставајте токи делумно затворена, таа треба да биде заклучена кога сите делови се ангажирани. Веднаш треба да можете да извадите детето од седиштето во случај на итна ситуација.

Потката не е заштитена од деца.

**ВНИМАНИЕ!** Безбедноста е загарантирана само ако системот за врзување на деца е вграден во согласност со овие упатства.

**ВНИМАНИЕ!** Упатството за употреба мора да се чува во потпирачот за деца за време на неговото работење.

**ВНИМАНИЕ!** Не го оставајте вашето дете на ова место долго време. За подолги патувања, направете повеќе паузи и отстранете го детето од безбедносното седиште.

## УПАТСТВА ЗА ПЕРЕЊЕ

**ECE R44/04**

1. Столче може да се чисти со млека вода и сапун. Не употребувајте агресивни средства за чистење, како абразиви или разредувач.
2. Тапацира треба да се пере на рака при максимална температура од 30 ° C. Не го ставајте во печка. Оставете тапацирот да се исуши на природен начин.
3. Пластичните делови може да се исчистат со помош на влажна крпа. Не користете абразиви.

### ВИД НА РЕМЕНИ ЗА ПРИЦВРСТУВАЊЕ, КОИ ТРЕБА ДА ИМАТЕ ВО АВТОМОБИЛ

Вашето детско седиште може да биде поставено **САМО** со помош на појаси со 3 степени, во насока обратна на движењето на возилото!



Можност за инсталирање **САМО** на седишта со ремените со систем со 3-точки!

**НЕ МОЖЕ ДА СЕ КОРИСТИ НА СЕДИШТА СО РЕМЕНИ СО 2-точков системот!**

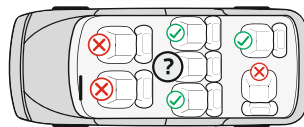
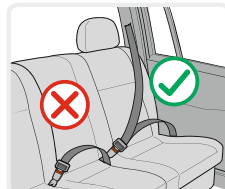

## ДЕЛОВИ

### Слика 1

1. Рачка за носење
2. Омекнувач на ремените
3. Токи на ремените
4. Врвка за регулирање на ремените
5. Копче за регулација на ремените (под тапацирот)
6. Водилка за појасот за скутот
7. Црвено копче за регулирање на рачката
8. Водилка за заштитниот ремен
9. Отвори за регулирање на рамените ремените
10. Рамените ремените
11. Омекнувач на токи
12. Перница за глава
13. Омекнувач за бебето
14. Тапацира
15. Сенник

## Проверка висината на ремените за рамена

Секогаш проверувајте дали ремените за рамена

се ставени на вистинската висина за вашето дете. Одберете висината на ремените спрема висината на детето. Позицијата на ремените треба да биде на ниво или малку над рамениците на детето.

**Внимание:** Не ставајте ремените премногу високо или така што детето да се потпира врз нив!

На грбот на столче има 2 парови отвори со кои можете да ја наместите висината на рамени ремените спрема тежината на детето. (Слика 2)

## Поставување на висината на ремените

1. Притиснете го копчето за поставување на ремените "5" и во исто време се повлечат двата краја на рамените ремени. (Слика 3)
2. Издърпайте ремените "11" од отворите на наслонот од предната страна на столче. (Слика 4)
3. Поставете повторно ремените во саканите отвори од предната страна на наслонот и ги поврзете зад грбот со врвка за регулирање "4". Осигурете се дека ремените се ставени на едно ниво и не се извртени.

## Закопчување на ременот

1. Скопјте два елемента „Е“ и „F“ на крајот на ременот (Слика 6) и ставете ги во централната тока “3” додека се не чуе "клик". (Слика 7)
2. Проверете дали ременот е заклучен со повлекување на рамените ремени нагоре. (Слика 8)
3. За да го ослободите ременот, притиснете надолу црвеното копче на централната тока “3”.

## Поставување должината на ремените

1. Отпуштање на ремените: Притиснете го копчето за поставување на ремените "5" и во исто време се повлечат двата краја на рамените ремени. (Слика 3)
2. Стегање на ремените: Ставете детето во столче, заглавите двата ремени во централната тока и повлечете лентата "4" по средината на седиштето. (Слика 5)

## Отстриани тапацирот - Слика 19

За деца до 10 кг. седиштето на автомобилот треба да се користи со омекнувачи на бебиња. Кога тежината на детето е 10-13 кг. седиштето треба да се користи без омекнувачите. Откачете ги ремените и извлечете ги омекнувачите од задниот дел и седиштето.

## Прилагодување на препоните појас

Појасниот ремен е сместен во внатрешниот отвор на седиштето.

Ако сметате дека ременот е премногу затегнат, ве молиме прилагодете го на следниов начин.

1. Подигнете го тапацирот на предната страна на столицата. Слика 9
2. Подигнете го металниот дел на крајот на ременот, ротирајте и поминувајте низ дупките за да го повлечете ременот. Слика 9 а;б;с;д
3. Поминете го металниот дел преку отворот на предното седиште, потоа под дното низ задниот отвор. Поставете го металниот дел хоризонтално и извлечете го ременот за да бидете сигурни дека е обезбеден. Слика 9 е;f;g

## Регулирање на рачката за носење на столче

Рачката за носење на столче, може да биде регулирана во 3 позиции.

За да ја прилагодите рачката, истовремено притиснете црвените копчиња од двете страни на рачката и свртете ја. (Слика 10)

**1 Позиција** - Исправена - за носење. (Слика 11)

**2 Позиција** - Фиксна хоризонтално зад грбот - За функција занесувања. (Слика 12)

**3 Позиција** - Одредување зад грбот - Фиксирање на столче за хранење на детето. (Слика 13)

Осигурете се дека рачката е фиксна во избраната позиција, ремените се правилно наместени и токата е наместена преди да внесете вашето дете во столче.

## МОНТИРАЊЕ НА СТОЛЧЕТО

"Група 0 +" /за новороденче и со тежина до 13 кг./

Ве молиме користете сигурносни ремени на автомобилот со 3-степен, за да се гарантира безбедноста на детето и да го закачите столче за автомобил!

Вашето детско седиште може да биде поставено **САМО** со помош на појаси со 3 степени, **во насока обратна на движењето на возилото!**

**Чекор 1.** Поставете рачката во вертикална положба. (Слика 14)

**Чекор 2.** Поставете детската сигурносниот седиште врз седиштето на возилото "во спротивна насока на движењето", само ако сте се увериле дека е цврсто поставена до потпирачот. Ако автомобилот има воздушно перниче на седиштата за патници, тоа столче треба да се користи само на задните седишта на автомобилот!

**Чекор 3.** Протнете ременот за стомак преку двете водилки од страна на детското столче и заглавете ременот во токи на автомобилот додека се слушне "клик". (Слика 15;16) Повлечете рамениот појас нагоре, за да се затегне столче кон седиштето и да се уверите дека ременот е врзан.

**Чекор 4.** Вметнете рамениот појас во шината на грбот на детското столче. (Слика 17)

**Чекор 5.** Извлечете рамениот појас за да го затегнете. (Слика 18)

**Чекор 6.** Осигурајте се дека ременот е рипсен и не е превртен. Осигурете се дека столче е прицврстено стабилно врз автомобилската седиште.

**Чекор 7.** Ставете детето во столче. Проверете висината на ремени за рамената. Осигурете се дека ремените не се извртени или закачени некаде. Врзете ремените на детето, како бидете сигурни дека се добро поставени и извлечете врвка во центарот на седиштето за да ги затегнете.

# ВАЖНО! ПРОЧТИТЕ ВНИМАТЕЛЬНО И СОХРАНИТЕ ДЛЯ СПРАВОК В БУДУЩЕМ!



## ТРЕБОВАНИЯ К БЕЗОПАСНОСТИ

1. Настоящая коляска предназначена для детей весом до 15 кг!
2. Рост ребенка, для которого предназначена коляска, не должен превышать 96 см!
3. Используйте устройство парковки, если не держите коляску рукой!
4. Не оставляйте коляску на наклонных поверхностях, даже при активированном устройстве парковки!
5. Устройство парковки должно быть активировано при усаживании или вынимании ребенка из коляски!
6. Максимальная вместимость корзины для покупок 2 кг!
7. Любой груз, подвешенный на ручке и/или на спинке, и/или на боковых частях коляски, оказывает влияние на ее устойчивость! Не вешайте сумки и пакеты!
8. Периодически проверяйте раскрепленные части коляски! Регулярно проводите осмотр, уход и чистку коляску!
9. Коляска предназначена для 1 ребенка!
10. Не используйте аксессуары, которые не одобрены изготовителем!
11. Используйте только запасные части, поставленные или рекомендованные изготовителем/дистрибьютором!
12. Всегда пользуйтесь ремнями безопасности, когда ребенок находится в коляске! Всегда пользуйтесь ремнем между ног в комбинации с поясным ремнем! Во избежание травм от выпадения или выскальзывания ребенка, всегда пользуйтесь плечевыми ремнями!
13. Убедитесь, что ремень безопасности установлен правильно!
14. Коляску необходимо использовать всегда под присмотром взрослого!
15. Не позволяйте ребенку играть в коляске или свисать с нее!
16. Не позволяйте ребенку вставать в коляске!
17. Не позволяйте ребенку вставать на сиденье или подножку!
18. Не используйте коляску на неровных поверхностях, вблизи огня или в других опасных местах!
19. Не используйте коляску на лестницах и эскалаторах!
20. Складывайте коляску, перед тем как подняться, или спуститься с лестницы. Поднятие коляски с ребенком на лестницы, тротуары и иные препятствия, нажимая ручку, приводит к ее деформации и не подлежит гарантийному обслуживанию!
21. Регулирование спинки необходимо совершать только после ознакомления с правилами инструкции для этого действия!
22. Дополнительный багаж, помещенный в коляску, может привести к ее неустойчивости!
23. Лицо, осуществляющее сборку коляски, должно быть ознакомлено с ее функциями!
24. **ВНИМАНИЕ!** Используйте только матрасы / подушки, продаваемый с этой коляской. Не добавляйте дополнительные матрасы / подушки, если они не рекомендованы производителем!
25. **ВНИМАНИЕ!** Для детей младше 6 месяцев пожалуйста, поместите матрас / подушку над ремнями в спальное положение. Фото 38;39 **ВНИМАНИЕ!** Пользуйтесь ремнями безопасности сразу, как только Ваш ребенок начинает сидеть без посторонней помощи!
26. Передняя планка не может быть использована в качестве ручки для переноски.
27. Коляска предназначена для детей до 3 лет!
28. Автомобильное кресло совместимо с детской коляской модели ALBA!
29. При использовании автокресла имейте в виду, что транспортные средства не заменяют кровать или кроватку. Если Вашему ребенку необходим сон, то его нужно положить в подходящую корзину-переноску для новорожденного, люльку или кроватку!

## ВНИМАНИЕ

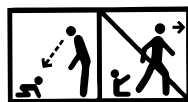

**ВНИМАНИЕ!** Никогда не оставляйте ребёнка без присмотра!

**ВНИМАНИЕ!** Убедитесь, что все блокирующие устройства активированы перед использованием!

**ВНИМАНИЕ!** Во избежание травм убедитесь, что ребенок находится на безопасном расстоянии, прежде чем раскладывать или складывать это изделие!

**ВНИМАНИЕ!** Не позволяйте ребенку играть с этим изделием!

**ВНИМАНИЕ!** Данная коляска предназначена для использования начиная с рождения ребёнка. Для новорождённых детей следует использовать последнюю позицию наклона спинки. Новорождённый ребёнок не приспособлен сидеть сам и держать головку прямо. Поэтому не фиксируйте позицию спинки для положения сидя детям младше 6 месяцев!

**ВНИМАНИЕ!** Всегда используйте поддерживающую систему!

**ВНИМАНИЕ!** Перед использованием проверьте, правильно ли задействованы приспособления для крепления корзины от детской коляски, сиденья или автомобильного детского кресла!

**ВНИМАНИЕ!** Данный продукт не подходит для того, чтобы с ним бегать или кататься!

EN 1888 - 1:2018

## УХОД И ОБСЛУЖИВАНИЕ

1. Для чистки металлических деталей протрите влажным полотенцем и хорошо высушите сухим полотенцем.
2. Для чистки пластмассовых деталей используйте полотенце, воду и мягкое моющее средство.
3. Для чистки деталей из текстиля используйте средство для чистки обивки.
4. При хранении коляски никогда не оставляйте сверху другие предметы!
5. Всегда высушивайте и проветривайте коляску, если она промокла!
6. Периодически чистите оси колес и пластмассовые элементы.
7. Всегда чистите оси колес и пластмассовые элементы после использования коляски на песке или других запыленных покрытиях!
8. **НЕ СМАЗЫВАЙТЕ** оси колес или другие подвижные части коляски! Только очищайте их!
9. Периодически проверяйте на предмет наличия ослабших или поврежденных частей, и, если такие имеются, немедленно замените их новыми!

## КОМПЛЕКТАЦИЯ

### Фото 1

- |                                      |         |
|--------------------------------------|---------|
| 1. Металлическая конструкция коляски | - 1 шт. |
| 2. Задние колеса                     | - 2 шт. |
| 3. Корзина для покупок               | - 1 шт. |
| 4. Передние колеса                   | - 2 шт. |
| 5. Сумка для аксессуаров             | - 1 шт. |
| 6. Матрас / подушку                  | - 1 шт. |
| 7. Люлька                            | - 1 шт. |
| 8. Поручень                          | - 1 шт. |
| 9. Накидка для ног                   | - 1 шт. |
| 10. Козырек от солнца                | - 1 шт. |
| 11. Автомобильное кресло             | - 1 шт. |
| 12. Адаптеры                         | - 2 шт. |
| 13. Задний мост                      | - 1 шт. |

## РАСКЛАДЫВАНИЕ КОЛЯСКИ

1. Коляска в свернутом виде. (Фото 2) **Освободите замыкающий механизм.**
2. Поднимите ручку коляски вверх и вперед, при этом она развернется и зафиксируется автоматически. (Фото 3;4 )



## СБОРКА КОЛЯСКИ

1. Установите передние колеса, прижимая вверх до их фиксации. (Фото 5) Проверьте, хорошо ли они зафиксированы. Для снятия нажмите кнопку на консоли и вытяните колесо вниз. (Фото 6)
2. Установите задние колеса, как это показано на Фото 7. Для снятия нажмите кнопку на задней оси и вытяните колесо. (Фото 8)
3. Закрепите металлическую часть под сиденьем к обивке при помощи кнопок с двух сторон дна сиденья. Фото 9
4. Установите люльку коляски, следя внимательно за тем, чтобы зажимы находились и зафиксировались в предназначенных для этого отверстиях в раме. (Фото 10) Щелчок означает, что люлька зафиксирована. Для снятия нажмите одновременно кнопки с двух сторон люльки и вытяните вверх. (Фото 11) Люльку можно установить по направлению хода движения или против хода движения коляски. (Фото 12)
5. Установите поручень для ребенка. (Фото 13) Для снятия поручня нажмите кнопки, расположенные с двух сторон, и вытяните. (Фото 14)
6. Вставьте оба конца козырька в двух сторон люльки (Фото 15) и застегните молнию козырька (Фото 17). Для снятия козырька нажмите кнопки, расположенные с двух сторон, и вытяните. (Фото 16)
7. Люлька трансформируется в сиденье путем крепления ремней, расположенных с нижней сиденья и ног. (Фото 18;19) **Регулировка люльки** – Установите люльку в положение сидя путем одновременного нажатия расположенных сбоку кнопок. (Фото 22)  
После позиционирования корзины нанесите противник (Фото 20;21)  
**ВНИМАНИЕ!** Всегда отпирайте фиксатор перед настройкой корзины!  
Повреждения механизма регулировки корзины из-за неправильной работы не являются предметом гарантии.
8. Установка автокресла: Вставьте адаптеры (входят в набор Фото 1 позиция 12) в отверстия с двух сторон автокресла, учитывая, что левая и правая сторона отличаются. Фото 34 Вставьте ножки адаптеров в отверстия пластмассовых держателей с двух сторон рамки. (Фото 35) Щелчок означает, что кресло зафиксировано.
9. Демонтаж автокресла - Нажмите одновременно на кнопки с двух сторон адаптеров и вытяните вверх кресло из рамы коляски. (Фото 36) Для снятия адаптера с кресла: захватите адаптер рукой и большим пальцем нажмите на красную кнопку, вытяните адаптер. (Фото 37)

## ЭКСПЛУАТАЦИЯ

1. Для остановки коляски используйте тормоз задних колес, нажимая педаль тормоза, находящуюся на задней оси. (Фото 23.1) Для освобождения тормозов поднимите ногой педаль тормоза. (Фото 23.2)  
**Внимание! Тормоз не гарантирует оптимальное удержание на пологих склонах! Поэтому никогда не оставляйте коляску на наклоненной поверхности с ребенком, который сидит или лежит в коляске!**
2. Можно регулировать ручку, одновременно нажимая на обе кнопки сбоку механизма и поворачивая вверх или вниз. (Фото 24)
3. При передвижении коляски по грубым и неровным поверхностям можно использовать функцию движения прямолинейным ходом, нажав на блокирующий палец передних колес. (Фото 25.1) Для разблокировки передних колес поднимите вверх блокирующий палец. (Фото 25.2)
4. Для изменения (снятия) положения козырька от солнца захватите его верхнюю часть и вытяните вниз до желаемой позиции. (Фото 26)  
**ВНИМАНИЕ!** Несоблюдение данного указания приводит к повреждению фиксаторов и не подлежит гарантийному ремонту!
5. Регулировка спинки – Для поднятия спинки нажмите кнопку на пряжке за спинкой и вытяните ремень. Для освобождения спинки нажмите кнопку на пряжке и отпустите спинку вниз. (Фото 27)
6. При пользовании прогулочным креслом **ОБЯЗАТЕЛЬНО** установите ремни безопасности для ребенка!
7. Прикрепите плечевые и поясничные ремни и вставьте их в центральную пряжку-замок. (Фото 28;29) Отрегулируйте длину ремней безопасности, вытянув пряжки. (Фото 30) Для отмыкания ремней нажмите на кнопку центральной пряжки. (Фото 31) Для детей младше 6 месяцев проведите ремни через ремни. (Фото 31)

## СКЛАДЫВАНИЕ КОЛЯСКИ

1. Задействуйте тормоз коляски.
2. Сложите максимально козырек от солнца.
3. Снимите люльку с коляски. Фото 11
4. Сложите коляски для перевозки производится вытягиванием механизмов, находящихся с двух сторон ручки, и нажатием вниз. Фото 32.
5. Правильно сложенная коляска должна выглядеть так, как показано на фото 33.

# ВАЖНО! СОХРАНИТЕ ДЛЯ ДАЛЬНЕЙШЕГО ПОЛУЧЕНИЯ НУЖНЫХ СВЕДЕНИЙ!



## ИНФОРМАЦИЯ

1. Это универсальное детское удерживающее устройство, утверждено на основании Правил № 44 с поправками серии 04 для общего использования в транспортных средствах, подходит для большинства, но не для всех автомобильных сидений.
2. Правильная посадка возможна, если изготовитель транспортного средства заявил в руководстве по транспортному средству, что транспортное средство может принять универсальное детское удерживающее устройство для этой возрастной группы.
3. Это детское удерживающее устройство было классифицировано как «Универсальное» в более жестких условиях, чем те, которые применялись к более ранним конструкциям, которые не несут это уведомление.
4. В случае сомнений проконсультируйтесь либо с производителем детского удерживающего устройства, либо с продавцом.

Подходит только в том случае, если утвержденные транспортные средства оснащены кольцевыми / трехточечными / статичными / ремнями безопасности втягивающего устройства, утвержденными в соответствии с Правилами № 16 ЕЭК ООН или другими эквивалентными стандартами.



**КРАЙНЕ ОПАСНО!**  
НЕЛЬЗЯ МОНТИРОВАТЬ ДЕТСКИЙ АВТОСТОЛ, обращенный назад, на переднее сиденье автомобиля, перед которым есть воздушная подушка! ЭТО МОЖЕТ ПРИВЕСТИ К СМЕРТИ ИЛИ СЕРЬЕЗНОЙ ТРАВМЕ!

## Важные инструкции по безопасности!

Пожалуйста, внимательно прочитайте инструкцию, потому что неправильная установка может привести к серьезным травмам, в этом случае производитель не несет ответственности.

### 1. ВНИМАНИЕ! Кресло нельзя использовать повернутым вперед!

**ВНИМАНИЕ!** Жесткие предметы и пластиковые детали детского удерживающего устройства должны быть расположены и установлены таким образом, чтобы при повседневном использовании транспортного средства они не могли быть захвачены подвижным сиденьем или дверью транспортного средства. Предотвратите защемление ремней кресла/автомобиля между дверями автомобиля или их трение в острые части.

**ВНИМАНИЕ!** Все ремни, удерживающие удерживающее устройство на транспортном средстве, должны быть затянуты, все ремни, удерживающие ребенка, должны быть плотно прижаты к телу ребенка. Ремни не должны быть скручены. Всегда проверяйте, правильно ли натянуты ремни удерживающего кресла и ремни автомобиля для обеспечения максимальной защиты ребенка.

**ВНИМАНИЕ!** Устройство следует заменить, если оно подверглось сильным повреждениям в результате несчастного случая. После происшествия замените удерживающее кресло и ремни автомобиля. Вопреки тому, что могут выглядеть непострадавшими, они могут не обеспечить подходящую защиту Вашему ребенку.

**ВНИМАНИЕ!** Строго соблюдайте указания по сборке. Их несоблюдение может привести к получению травм ребенком!

**ВНИМАНИЕ!** Опасно вносить какие-либо изменения или дополнения в устройство без разрешения органа по официальному утверждению типа. Ваш ребенок находится в опасности, если вы не будете строго следовать инструкциям по установке, предоставленным производителем детского удерживающего устройства.

**ВНИМАНИЕ!** Сиденье можно устанавливать только на пассажирских сиденьях, оснащенных 3-точечной системой ремней. Не использовать другие точки крепления ремня кроме тех, которые описаны в инструкции и обозначены в системе предохранения. Убедитесь, что пряжка автомобильного ремня не расположена в или перед каким-либо ремнем системы предохранения.

**ВНИМАНИЕ!** Повернутые назад системы удержания детей нельзя использовать на сиденьях, оборудованных подушкой безопасности.

**ВНИМАНИЕ!** НИКОГДА не оставляйте ребенка без присмотра в удерживающем устройстве даже ненадолго!

**ВНИМАНИЕ!** Любой багаж или другие предметы, которые могут привести к травмам в случае столкновения, должны быть надежно закреплены.

**ВНИМАНИЕ!** Не используйте детскую удерживающую систему в автомобилях без крыши.

**ВНИМАНИЕ!** Не заменяйте чехлы на сиденье на чехлы, отличающиеся от тех, которые рекомендованы производителем, так как чехлы являются неотъемлемой частью эффективности удерживающего устройства.

**ВНИМАНИЕ!** НЕ разбирать, изменять или добавлять части к удерживающему креслу или изменять способ, которым ремни автомобиля сделаны или используются.

**14. ВНИМАНИЕ!** Не оставляйте пряжку частично застегнутой, она должна быть заблокирована, когда все части собраны. Вы должны иметь возможность немедленно извлечь ребенка из кресла при неотложной ситуации.

**15. ВНИМАНИЕ!** Установите детское удерживающее устройство в сидячих местах транспортного средства, которые в руководстве по эксплуатации автомобиля классифицированы как «Универсальные», с использованием маршрута основного ремня.

**16. ВНИМАНИЕ!** Если стул не снабжен текстильным чехлом, держите его подальше от солнечных лучей, иначе он может быть слишком горячим для кожи ребенка. Если транспортное средство было оставлено долго на солнце, проверьте обивку кресла и убедитесь, что она не слишком нагрета перед тем, как посадить ребенка в детское кресло.

**17. ВНИМАНИЕ!** Не используйте автокресло в доме. Он не предназначен для домашнего использования и должен использоваться только в автомобиле!

**18. ВНИМАНИЕ!** Периодически проверяйте ремни на износ, обращая особое внимание на точки крепления, защитные и регулирующие устройства. Если ремни кресла/автомобиля срезаны или изношены, замените их перед поездкой.

**19. ВНИМАНИЕ! ВСЕГДА** используйте для защиты ребенка ремни безопасности во время пользования удерживающим креслом.

**20. ВНИМАНИЕ!** Не оставляйте пряжку в частично закрытом положении, и она должна блокироваться только тогда, когда все детали зафиксированы. Должна быть обеспечена возможность немедленного освобождения ребенка от удерживающего устройства. Ваш ребенок не должен играть с ремнями. Пряжка НЕ защищена от детей.

**21. ВНИМАНИЕ!** Детское кресло должно быть закреплено автомобильным ремнем безопасности, даже если оно не используется. Необеспеченное место может привести к травме других пассажиров в автомобиле при срочной остановке.

**22. ВНИМАНИЕ!** Храните это детское кресло в безопасном месте, когда оно не используется. Не кладите на него тяжелые предметы. Не допускайте контакта вашего детского кресла с едкими веществами, например, аккумуляторная кислота.

**23. ВНИМАНИЕ!** Не оставляйте ребенка в этом кресле на долгий период времени. При длительных поездках больше останавливайтесь для отдыха и вынимайте ребенка из удерживающего кресла.

**24. ВНИМАНИЕ!** Безопасность гарантирована только, если детское кресло установлено в соответствии с настоящей инструкцией.

**25. ВНИМАНИЕ!** Инструкцию по использованию детского кресла необходимо сохранять в течение срока его эксплуатации.

**ECE R44/04**

### ИНСТРУКЦИИ ПО СТИРКЕ ИЗДЕЛИЯ

1. Автокресло можно чистить прохладной водой с мылом. Не использовать агрессивные чистящие средства - абразивы или разбавитель.

2. Обивку стирать вручную при максимальной температуре 30°C. Не сушить в сушильной машине. Обивка должна высохнуть естественным путем.

3. Пластиковые детали можно очищать при помощи влажной ткани. Не использовать абразивы.

### ВИД УТВЕРЖДЕННЫХ РЕМНЕЙ, КОТОРЫЕ ДОЛЖНЫ БЫТЬ В ВАШЕМ АВТОМОБИЛЕ.

Ваше детское автокресло может быть установлено **ТОЛЬКО** при помощи 3-точечных ремней **ПРОТИВ** хода движения автомобиля!

**?** Возможность установки **ТОЛЬКО** сидений с **3-ТОЧЕЧНЫМИ** РЕМНЯМИ!

**НЕ ИСПОЛЬЗОВАТЬ НА СИДЕНЬЯХ С 2-ТОЧЕЧНЫМИ РЕМНЯМИ!**

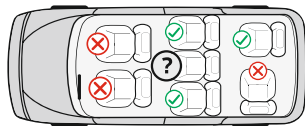
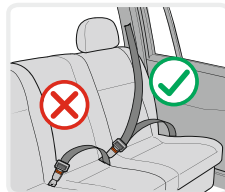

### Части:

Фото 1

1. Ручка для переноски
2. Смягчающая подкладка ремня
3. Пряжка для ремней
4. Ремешок для регулирования ремней
5. Кнопка для регулирования ремней (под обивкой)
6. Направляющая поясного ремня
7. Красная кнопка для регулировки ручки
8. Направляющая диагонального ремня
9. Отверстия для регулировки плечевых ремней
10. Плечевые ремни
11. Смягчающая подкладка под пряжку
12. Подушка для головы
13. Смягчающие подкладки для ребенка
14. Обивка
15. Козырек от солнца

## Проверка высоты плечевых ремней

Всегда проверяйте, чтобы ляжки плечевых ремней находились на правильной высоте для вашего ребенка. Выберите высоту лямок относительно роста ребенка. Положение ремней должно быть на уровне или немного выше плеч ребенка.

**Внимание:** Не устанавливайте ремни слишком высоко или так, чтобы ребенок опирался на них!

На спине автокресла находятся 2 пары отверстий, при помощи которых можно отрегулировать высоту плечевых ремней относительно веса ребенка. (Фото 2)

### Настройка высоты ремней

1. Нажмите кнопку настройки ремней «5» и в это же время потяните оба плечевых ремня. (Фото 3)
2. Вытяните ремни «11" из отверстий на спинке с передней стороны автокресла. (Фото 4)
3. Установите опять ремни в желаемые отверстия с передней стороны спинки и привяжите их за спиной ремешком для регулировки «4». Убедитесь, что ремни установлены на одном уровне и не перекручены.

### Пристегивание ремня

1. Соедините два элемента „Е“ и „F“ на конце ремня (Фото 6) и вставьте их в центральную пряжку “3”, пока не раздастся щелчок. (Фото 7)
2. Чтобы проверить застегнут ли ремень, потяните плечевые ремни вверх. (Фото 8)
3. Чтобы ослабить ремни, нажмите вниз красную кнопку центральной пряжки “3”.

### Настройка длины ремней

1. Ослабление ремней: Нажмите кнопку настройки ремней «5» и в это же время потяните оба плечевых ремня. (Фото 3)
2. Натяжение ремней: Посадите ребенка в автокресло, пристегните оба ремня к центральной пряжке и вытяните ляжку “4” посередине сиденья. (Фото 5)

### Снятие обивки - Фото 19

Для детей весом от 0 до 10 кг автокресло нужно использовать со смягчающими подкладками для младенцев. Когда вес ребенка составляет от 10 до 13 кг, автокресло нужно использовать без смягчающих подкладок.

Расстегните ремни, вытяните смягчающие подкладки сзади и из сиденья.

### Регулировка пахового ремня

Паховой ремень установлен во внутреннем отверстии сиденья.

Если Вы чувствуете, что ремень слишком затянут, то отрегулируйте его следующим способом.

1. Приподнимите обивку в передней части кресла. Фото 9
2. Приподнимите металлическую часть конца ремня, поверните и пропустите через отверстия, чтобы вытянуть ремень. Фото 9 a;b;c;d
3. Пропустите металлическую часть через отверстие спереди сиденья, после этого под дно через отверстие сзади. Установите горизонтально металлическую часть и потяните ремень, чтобы убедиться, что он закреплен. Фото 9 e;f;g

### Регулировка ручки для переноски автокресла

Ручка для переноски автокресла может регулироваться в 3 положениях.

Для регулировки ручки нажмите одновременно на красные кнопки с двух сторон ручки и закрутите. (Рис.10)

**Положение 1** - Выпрямленное – для переноски. (Рис.11)

**Положение 2** – Зафиксировано горизонтально за спиной – Для функции укачивания. (Рис.12)

**Положение 3** – Вниз за спиной – Фиксация кресла для кормления ребенка. (Рис.13)

Убедитесь, что ручка зафиксирована в выбранном положении, ремни правильно установлены и пряжка застегнута перед переноской ребенка в автокресле.

## УСТАНОВКА АВТОКРЕСЛА

«Группа 0 +» /для новорожденных и весом до 13 кг/

Просьба использовать 3-точечные автомобильные ремни безопасности для обеспечения безопасности ребенка и крепления автокресла!

Ваше детское автокресло может быть установлено **ТОЛЬКО** при помощи 3-точечных ремней **ПРОТИВ** хода движения автомобиля!

**Шаг 1.** Установите ручку в вертикальном положении. (Рис.14)

**Шаг 2.** Установите детское предохранительное сиденье на автомобильное сиденье против хода движения, убедитесь, что оно плотно прилегает к спинке. **Если** в автомобиле пассажирские сиденья оснащены подушкой безопасности, то автокресло используется только на задних сиденьях автомобиля!

**Шаг 3.** Пропустите поясной ремень через две направляющие скобу детского автокресла и застегните ремень в пряжку автомобиля, пока не услышите щелчок. (Рис.15;16) Потяните плечевой ремень вверх для того, чтобы закрепить автокресло к сиденью, убедитесь, что ремень пристегнут.

**Шаг 4.** Установите плечевой ремень в направляющую на спине детского автокресла. (Рис.17)

**Шаг 5.** Вытяните плечевой ремень, чтобы его затянуть. (Рис.18)

**Шаг 6.** Убедитесь, что ремень натянут и не перекручен. Убедитесь, что автокресло стабильно прикреплено на автомобильное сиденье.

**Шаг 7.** Посадите ребенка в автокресло. Проверьте высоту плечевых ремней. Убедитесь, что ремни не перекручены или где-нибудь застряли. Пристегните ребенка ремнями, убедитесь, что они хорошо установлены, вытяните ремешок в центре сиденья, чтобы их затянуть.



## Dečija kolica ALBA Uputstvo za upotrebu

# VAŽNO! PAŽLJIVO PROČITAJTE I ČUVAJTE ZA BUDUĆE POTREBE !

### ZAHTEVI SIGURNOSTI

1. Kolica su namenjena deci težine do 15 kg!
2. Visina deteta koje se prevozi ovim kolicima ne sme da pređe 96 centimetara!
3. Koristite uređaj za parkiranje ako ne držite kolica ručno!
4. Ne ostavljajte kolica na kosim mestima, čak ni sa aktiviranim uređajem za parkiranje!
5. Uređaj za parkiranje mora biti aktiviran kada se dete postavi ili izvadi iz kolica!
6. Korpa za kupovinu sa maksimalnom nosivosti od 2 kg!
7. Svaki teret, zakačen na dršci i/ili zadnjoj strani naslona i/ili sa strane kolica, utiče na stabilnost kolica! Ne kačite kese i pakete!
8. Povremeno proverite olabavljene delove kolica! Redovno vršiti proveru, održavanje i čišćenje kolica!
9. Kolica su dizajnirana za jedno dete!
10. Pribor koji nije odobren od strane proizvođača ne treba da se koristi!
11. Potrebno je koristiti samo rezervne delove koji su dostavljeni ili preporučeni od strane proizvođača/distributera!
12. Uvek koristite sigurnosne pojaseve kada je dete u kolicima! Uvek koristite donji pojas između nogu u kombinaciji sa kaišem za struk! Da biste sprečili povrede od pada ili klizanje deteta, uvek koristite kaiševe za ramena!
13. Uvek se uveravajte da li je sigurnosni pojas pravilno postavljen!
14. Kolica mora uvek da se koristi pod nadzorom odrasle osobe!
15. Ne dozvolite da se vaše dete igra u kolicima ili da se naginje izvan kolica!
16. Ne dozvolite detetu da ustane dok je u kolicima!
17. Ne dozvolite detetu da stoji na sedištu ili na postavi za noge!
18. Nemojte koristiti kolica na neravnim površinama, u blizini vatre ili drugih opasnih mesta!
19. Nemojte koristiti kolica na stepenicama i pokretnim stepenicama!
20. Skupljati kolica pre nego što se penjete ili silazite niz stepenice. Penjanje kolica po stepenicama, trotoarima i drugim preprekama sa detetom, putem pritiskanja ručke može dovesti do njenog trajnog oštećenja i ne podleže garanciji!
21. Regulisanje naslona treba obaviti samo ako ste upoznati sa pravilima ovog postupka, putem uputstva!
22. Dodatni prtljag postavljen na kolica može dovesti do njene nestabilnosti!
23. Čovek koji sastavlja kolica mora biti upoznat sa njenim funkcijama!
24. **UPOZORENJE!** Koristite samo madrace / jastuke koji se prodaje s ovom kolicom. Ne dodajte nikakve dodatne madrace / jastuke osim ako ih nije preporučio proizvođač!
25. **UPOZORENJE!** Za djecu mlađu od 6 meseci umetnite madrac / jastuk iznad pojaseva u položaj za spavanje. Slika 38;39 **UPOZORENJE!** Započnite korišćenja sigurnosnih pojaseva čim vaše dete može da sedi bez pomoći!
26. Prednja šipka ne može se koristiti kao ručica za nošenje.
27. Kolica su dizajnirana za upotrebu kod dece ispod 3 godine!
28. Sedište za auto je u skladu sa kolicima modela ALBA!
29. Pri korišćenju autosjedalice: Ovo vozilo ne zamenjuje kolevku ili krevet! Ako vaše dete ima potrebu da spava, sedište mora biti postavljeno u odgovarajući koš za novorođenče, kolevku ili krevet!



## UPOZORENJE

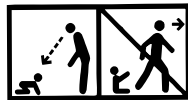

**UPOZORENJE!** Nikada ne ostavljajte dete bez nadzora!

**UPOZORENJE!** Pre upotrebe proverite da li su svi mehanizmi za zaključavanje aktivirani!

**UPOZORENJE!** Kako bi izbegli povrede, proverite pre upotrebe da li se Vaše dete nalazi na sigurnom rastojanju pri sklapanju i rasklapanju ovog proizvoda!

**UPOZORENJE!** Ne ostavljajte dete da se igra ovim proizvodom!

**UPOZORENJE!** Ova dečja kolica je proizvedena za upotrebu od bebinog rođenja. Za novorođenčad morate koristiti najnižu poziciju naslona. Novorođena beba nije u stanju samostalno da sedi i da drži glavu pravo. Zbog toga ne fiksirajte naslon u sedeći položaj za decu mlađu od 6 meseci!

**UPOZORENJE!** Uvek koristite sisteme za držanje!

**UPOZORENJE!** Pre upotrebe proverite da li su mehanizmi za pričvršćivanje korpe za dečja kolica, sedišta ili dečja auto sedišta pravilno aktivirani!

**UPOZORENJE!** Ovaj proizvod nije pogodan za trčanje ili klizanje!

EN 1888 - 1:2018

## BRIGA I ODRŽAVANJE

1. Da biste očistili metalne delove, obrišite vlažnom krpom i zatim suvom krpom.
2. Da biste očistili plastične delove koristite krpu, vodu i blagi deterdžent.
3. Da biste očistili tekstilne delove koristite preparate za čišćenje presvlaka.
4. Kada kolica se čuvaju, na njih nikada ne postavljati nikakve predmete!
5. Uvek sušiti i provetravati kolica ako su natopljena!
6. Povremeno očistite osovine točkova i plastičnih predmeta.
7. Uvek očistite osovine točkova i plastičnih elemenata posle upotrebe kolica po pesku ili drugim prašnjavim površinama!
8. **NE PODMAZIVATI** osovine točkova ili drugih pokretnih delova na kolicima! Samo ih očistiti!
9. Povremeno proverite olabavljene ili oštećene delove, i ako ih ima, odmah ih zamenite novim!

## DELOVI

### Slika 1

- |                                |          |
|--------------------------------|----------|
| 1. Metalna konstrukcija kolica | - 1 kom. |
| 2. Zadnji točkovi              | - 2 kom. |
| 3. Korpa za kupovanje          | - 1 kom. |
| 4. Prednji točkovi             | - 2 kom. |
| 5. Torba sa dodacima           | - 1 kom. |
| 6. Madrac / jastuk             | - 1 kom. |
| 7. Korpa                       | - 1 kom. |
| 8. Grif                        | - 1 kom. |
| 9. Pokrivač za noge            | - 1 kom. |
| 10. Suncobran                  | - 1 kom. |
| 11. Sedište za automobil       | - 1 kom. |
| 12. Adapteri                   | - 2 kom. |
| 13. Stražnja osovina           | - 1 kom. |

## RASKLAPANJE KOLICA

1. Sklopljen izgled dečjih kolica. (Slika 2) **Osloboditi mehanizam za zaključavanje.**
2. Podignite ručicu na kolicima na gore i napred, ona će se rasklopiti i automatski zaključati. (Slika 3;4)

## MONTAŽA KOLICA

1. Montirati prednje točkove, tako što ćete ih gurnuti na gore dok se ne zaključaju. (Slika 5) Proverite da li su dobro zaključana. Za rastavljanje pritisnite dugme na konzoli i povucite naniže točak. (Slika 6)
  2. Postavite zadnje točkove kao što je prikazano na slici 7. Za demontažu natisnite dugme na zadnjoj osovini i povucite točak. (Slika 8)
  3. Pričvrstite metalni deo ispod sedišta za presvlaku pomoću dugmadi na obe strane donjeg dela sedišta. Slika 9
  4. Postavite korpu na kolica, pri tome pazeći da su štipaljke postave i fiksiraju u određenim rupama u ramu kolica. (Slika 10) Kliktanje znači da je korpa fiksirana. Za rastavljanje istovremeno stisnuti dugmad na stranama korpe i podići korpu na gore. (Slika 11) Korpa može biti montirana u pravcu kretanja ili u suprotnom pravcu od kretanja kolica. (Slika 12)
  5. Montirati grif vrata za dete. (Slika 13) Da biste uklonili grif vrata, pritisnite dugmad koja se nalaze sa obe strane i izvucite ga. (Slika 14)
  6. Postavite dva kraka krovišta u obe strane korpe (Slika 15) i zakopčajte rajsferšlus krovišta (Slika 17) Da biste uklonili krovišta, pritisnite dugmad koja se nalaze sa obe strane i izvucite ga. (Slika 16)
  7. Korpa se pretvara u sedište priključivanjem kaiševa, koji se nalaze na donjoj strani sedišta i noga. (Slike 18;19;) Podešavanje korpe - Okrenite korpu u sedeći položaj istovremenim pritiskom bočnih dugmadi. (Slika 22)
- Posle pozicioniranja košare primenite kuku za zaštitu od podrhtavanja (slika 20;21)
- Upozorenje: Uvek pustite kuku za zaključavanje pre podešavanja korpe!**
- Oštećenja mehanizma za podešavanje korpe usled netačnih performansi nisu predmet garancije.**
8. Postavljanje stolice u kolima – Postavite adapter (uključeni su u komplet Slika 1 Pozicija 12) u rupe na obe strane stolice, imajući u vidu razliku za leve i desne strane. Slika 34 Ubaciti nogice tih adaptera u rupe plastičnih nosača sa obe strane okvira. (Slika 35) Kliktanje znači da je sedište pričvršćeno.
  9. Uklanjanje stolice - Istovremeno pritisnite taster sa obe strane adaptera i povucite stolicu na okvir kolica. (Slika 36) Da biste uklonili adapter sa stolice, uhvatite adapter pomoću ruke i palcem, pritisnite crveno dugme i izvucite adapter. (Slika 37)

## NEGA I ODRŽAVANJE

1. Da bi se postavila kolica na jednom mestu koristiti kočnice na zadnjim točkovima, pritisnite pedalu kočnice, koji se nalazi na zadnjoj osovini. (Slika 23.1) Za otpuštanje kočnice podignite pedalu kočnice stopalom. (Slika 23.2) **UPOZORENJE! Kočnice ne garantuju optimalno zadržavanje na strmim stazama! Zbog toga nikada ne ostavljajte kolica na kosoj površini s detetom koji sedi ili leži u kolicima!**
  2. Možete podesiti dršku, tako što natisnete istovremeno dugme sa obe strane mehanizma i zavrteti na gore ili na dole. (Slika 24)
  3. Prilikom kretanja kolica po grubim i neravnim podlogama možete koristiti mogućnost pravolinijskog kretanja putem pritiskanja palca za zaključavanje prednjih točkova. (Slika 25.1)  
Za oslobađanje prednjih točkova, podići na gore palac za zaključavanje. (Slika 25.2)
  4. Za zamenu (skidanje) položaja suncobrana uhvatiti ga za gornji deo i spusti na željeni položaj. (Slika 26)
- UPOZORENJE!** Nepoštovanje ovog uputstva dovodi do elemenata za fiksiranje i ne podleže garancijskom popravljanju!
5. Podešavanje naslona - Za podizanje naslona, stisnite dugme kopče iza naslona i izvucite pojas. Da biste oslobodili naslon, stisnite dugme kopče i spustite naslon. (Slika 27)
  6. Kada koristite letnje sedišta **OBAVEZNO** postaviti sigurnosne kaiševe na dete!
  7. Pričvrstite kaiševe za ramena i stomak i postaviti ih u centralnu bravom za zaključavanje. (Slike 28;29)
- Podesite dužinu kaiša povlačenjem kopče za zaključavanje. (Slika 30) Za otključavanje kaiševa pritisnite centralnu kopču. (Slika 31) Za dijete ispod 6 meseci prolaze pojasevi kroz trake Slika 31

## Sklapanje kolica

1. Aktivirati kočnice na kolicima.
2. Sklopiti maksimalno suncobran.
3. Skinite korpu iz kolica. Slika 11
4. Sklapanje kolica za transport se obavlja povlačenjem mehanizama koji se nalaze na obe strane drške i pritiskom na dole. Slika 32
5. Pravilno sklopljena kolica bi trebalo da izgledaju kao na slici 33.

# VAŽNO! ČUVAJTE RADI BUDUĆE UPOTREBE! PROČITAJTE PAŽUIVO!

## INFORMACIJE

1. Ovo je „univerzalno“ sedište za decu. Odobreno je prema Pravilniku br. 44, 04 amandmana, za opštu upotrebu u vozilima i odgovara većini, ali ne svim, sedištima automobila.
2. Ispravno korišćenje samo u vozilima gde je proizvođač vozila u priručniku o vozilu naveo da je u vozilu moguće korišćenje ovog tipa „univerzalno“ dečje sedište – u ovim kategorijama.
3. Ovaj sistem za vezivanje dece u sedištu je klasifikovan kao "univerzalni" pod strožijim uslovima od onih koji su se primenjivali na ranije dizajne koji ne nose ovu vrstu obaveštenja.
4. Ako ste u nedoumici, konsultujte se sa proizvođačem ili prodavcem.

Sedište se koristi ako su vozila opremljena / 3- tačke vezivanje / statičkim / sigurnosni pojasevi sa automatskim zatezačima, odobrenim prema Pravilniku UN / ECE br. 16 ili drugim ekvivalentnim standardima.



## IZUZETNO OPASNO!

NEMOJTE POSTAVLJATI dečje sedište okrenuto prema nazad na prednje sedište sa vazdušnim jastukom!  
OVO JE MOŽE DOVESTI DO SMRTI ILI OZBILJNIH POVREDA!

## Važna sigurnosna uputstva!

**Pažljivo pročitajte uputstvo, jer nepravilna montaža može izazvati ozbiljne povrede, u ovom slučaju proizvođač nije odgovoran.**

**1. UPOZORENJE! Sedište se ne može koristiti okrenuta unapred!**

**2. UPOZORENJE!** Kruti predmeti i plastični delovi sistema za vezivanje dece moraju biti postavljeni i tako da se ne mogu, tokom svakodnevnne upotrebe vozila, zaglaviti na pokretnom sedištu ili na vratima vozila. Sprečite postavljanje sedišta / pojaseva između vrata automobila ili trenja u oštrim delovima.

**3. UPOZORENJE!** Sve trake koje zadržavaju/osiguravaju sedište za vozilo moraju biti zategnute, sve trake koje zadržavaju/osiguravaju dete treba da budu prilagođene telu deteta. Trake ne bi trebale biti uvijene. Uvek se uverite da su sigurnosni pojasevi i sigurnosni pojasevi pravilno zategnuti kako biste osigurali maksimalnu zaštitu za vaše dete.

**4. UPOZORENJE!** Sedište treba promeniti ako je bilo izložen auto- nesreći. Nakon nesreće, zamenite sedište i sigurnosne pojaseve. Iako se mogu činiti netaknutim, možda neće pružiti adekvatnu zaštitu za vaše dete.

**5. UPOZORENJE!** Pratite uputstva za postavljanje. Nepridržavanje ovih uputstava može dovesti do povrede po dete!

**6. UPOZORENJE!** Opasno je vršiti bilo kakve izmene ili dopune sedišta bez odobrenja od strane organa koje vrsi homologaciju sedišta. Vaše dete je u opasnosti ako ne sledite uputstvo za montažu koje je osigurao proizvođač!

**7. UPOZORENJE!** Sedište se može postavljati samo na mestu za putnike sa povlačećim sigurnosnim pojasevima sa 3-stepena. Ne koristite druge tačke vezivanja pojasa, osim onih koji su opisani u uputstvu i obeleženi na sigurnosnom sistemu. Uverite se da kopče za pojas u kolima ne nalazi u ili ispred pojasa bezbednosti ovog sistema.

**8. UPOZORENJE!** Sistemi za sigurnost u kolima okrenuti unazad ne treba da se koriste na sedištima koje koriste zaštitu vazdušnih jastuka.

**9. UPOZORENJE!** NIKADA ne ostavljajte dijete bez nadzora u sigurnosnom uređaju čak i kratko vreme!

**10. UPOZORENJE!** Svaki prtljag ili drugi predmeti koji mogu prouzrokovati povrede u slučaju sudara, moraju biti propisno osigurani!

**11. UPOZORENJE!** Nemojte koristiti bezbednosni sistem za dete bez sigurnosnog tekstila sedišta, materijala!

**12. UPOZORENJE!** Materijal/tekstil sedišta nemojte zamenjivati bilo kojim drugim od onog koji je preporučio proizvođač, jer materijal čini integralni deo performansi sistema za zadržavanje!

**13. UPOZORENJE!** NE pokušavajte rastaviti, modificirati ili dodati dijelove na sigurnosno sjedalo, niti promijeniti način izrade ili upotrebe sigurnosnih pojaseva.

**14. UPOZORENJE!** Ne ostavljajte kopču delimično zatvorenu, ona mora biti zaključana kada su angažovani svi delovi. Trebate imati mogućnost da odmah uklonite dete skloni iz sedišta u slučaju hitne situacije.

**15. UPOZORENJE!** Postavite autosedište za dete u položajima za sedenje vozila koji su u priručniku vlasnika vozila kategorisani kao „univerzalni“, koristeći primarni pravac kaiša.

**16. UPOZORENJE!** Ako stolica nije opremljena tekstilnom presvlakom, držite je podalje od sunčeve svetlosti, inače može biti previše vruće za kožu deteta! Ako je vozilo ostavljeno na suncu duže vreme, proverite jastuk sedišta i uverite se da nije prevruće pre nego što stavite dete u sedište.

**17. UPOZORENJE!** Ne koristite auto sedište u kući. Nije dizajnirano za kućnu upotrebu i treba ga koristiti samo u vozilu!

**18. UPOZORENJE!** Povremeno proveravajte pojaseve zbog habanja, posebno vodeći računa o tačkama pričvršćivanja, zaštite i regulacionih uređaja. Ako se sedišta / automobilski pojasevi seku ili nose, zamenite ih pre putovanja.

**19. UPOZORENJE!** Uvijek osigurajte dijete sigurnosnim pojasevima kada koristite sjedalo.

**20. UPOZORENJE!** Ne ostavljajte kopču u delimično zatvorenom položaju, ona mora da se zaključa samo kada su svi delovi povezani. U hitnim slučajevima mora se omogućiti da se dete hitno oslobodi od kaiševa. Vaše dete mora biti naučeno da se ne igra sa kopčom. Kopča nije zaštićena od strane dece.

**21. UPOZORENJE!** Dečija sedalica mora biti osigurana sigurnosnim pojasom za automobil, čak i kada se ne koristi. Neosigurano sedišta može da povredi druge putnike u automobilu u naglom zaustavljanju.

**22. UPOZORENJE!** Čuvajte ovo dečije sedišta na sigurnom mestu kada ga ne koristite. Izbegavajte postavljanje teških predmeta na njega. Ne dozvolite da vaše dečije sedišta dođe u kontakt sa korozivnim supstancama.

**23. UPOZORENJE!** Ne ostavljajte svoje dete na ovom mestu dugo vremena! Na dugim putovanjima češće odmarajte i vadite dete iz sedišta!

**24. UPOZORENJE!** Sigurnost je zajamčena samo ako je sigurnosni sistem za dijete montiran u skladu s ovim uputama.

**25. UPOZORENJE!** Uputstvo za upotrebu mora se čuvati u sistemu za zadržavanje dece tokom njegovog rada.

**ECE R44/04**

## UPUTSTVO ZA PRANJE

1. Sedišta automobil može se čistiti toplom vodom i sapunom. Ne koristite agresivna sredstva za čišćenje kao što su abrazioni materijali ili razređivači.

2. Presvlaka se treba oprati ručno na maksimalnoj temperaturi od 30° C. Nemojte ga staviti u peć. Ostaviti da se presvlaka da se prirodno osuši.

3. Plastični delovi se mogu čistiti vlažnom krpom. Nemojte koristiti abrazione materijale.

### VRSTA ODOBRENIH POJASEVA KOJE TREBATE IMATI U KOLIMA !

Vaše dečije sedišta se može postaviti **SAMO** korišćenjem pojaseva sa sistemom sa 3 stepena, u smeru **SUPROTNOM** od kretanja automobila!

**?** Mogućnost za postavljanje **SAMO** na sedištima sa **POJASEVIMA SA 3 STEPENA!**

**NE MOŽE SE KORISTITI ZA SEDIŠTA SA POJASEVIMA SA 2 STEPENA!**

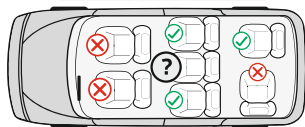
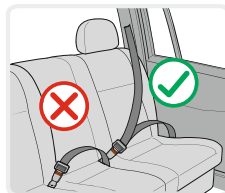

### DELOVI

#### Slika 1

1. Drška za nošenje
2. Zaštitnik za pojaseve
3. Kopče za kaiš
4. Kaiš za podešavanje pojaseva
5. Dugme za podešavanje pojaseva (ispod presvlaka)
6. Vođica za pojas preko krila

7. Crveno dugme za podešavanje drške

8. Vođica za dijagonalni pojas

9. Otvori za podešavanje pojaseva za ramena

10. Pojasevi za ramena

11. Umekšivač kopče

12. Jastuk za glavu

13. Umekšivač za bebu

14. Presvlaka

15. Suncobran

### Proverite visinu pojaseva za ramena

Uvek proverite da li su pojasevi za ramena postavljeni na odgovarajućoj visini za vaše dete. Izaberite visinu pojaseva prema visini deteta. Položaj pojaseva treba da bude na ili nešto iznad ramena deteta.

**Upozorenje:** Nemojte postavljati previsoko ili na tako da se dete može osloniti na njih!

Na zadnjoj strani sedišta ima 2 para otvora, kojim možete podesiti visinu ramenih pojaseva prema težini deteta. (Slika 2)

### Podešavanje visine pojaseva

1. Natisnite dugme za podešavanje pojaseva "5" i istovremeno povucite oba ramena pojasa. (Slika 3)
2. Izvucite pojasevi "11" iz rupa naslona sa prednje strane sedišta. (Slika 4)
3. Postavite ponovo pojas u željene otvore sa prednje strane naslona i povežite ih iza naslona trakom za podešavanje "4". Uverite se da se pojasevi nalaze na istom nivou i da su postavljeni bez uplitanja.

## Zakopčavanje pojaseva

1. Spojiti dva dela „E“ i „F“ na kraju pojasa (Slika 6) i postavite ih u centralnu kopču “3“ dok ne legne na svoje mesto. (Slika 7)
2. Proverite da li je pojas zaključan povlačenjem naramenice gore. (Slika 8)
3. Za otkopčavanje pojasa, pritisnite na dole crveno dugme na centralnoj kopči “3” .

## Podesite dužinu pojasa

1. Oslobođanje pojaseva: Natisnite dugme za podešavanje pojaseva "5" i istovremeno povucite oba ramena pojasa. (Slika 3)
2. Zatezanja pojaseva: Postavite dete na sedište, pričvrstite oba pojasa u centralnoj kopči i povucite traku "4" po sredini sedišta. (Slika 5)

## Uklonite presvlaka - Slika 19

Za decu do 10 kg. sedište automobila treba koristiti sa omekšivačima za bebe. Kada je dete teško od 10 do 13 kg. sedište treba koristiti bez omekšivača. Ođvrnite kaiševе i izvucite omekšivače sa zadnje strane i sedišta.

## Podešavanje preklopnog pojasa

Preklopni pojas je postavljen u unutrašnji otvor sedišta.

Ako osećate da je pojas previše zaptiven, molimo vas da se prilagodite na sledeći način.

1. Podignite tapacirani materijal na prednjem delu stolice. Slika 9
2. Podignite metalni deo na kraju trake, okrenite i prolazite kroz rupe za povlačenje pojasa. Slika 9 a;b;c;d
3. Prelazite metalni deo kroz otvor prednjeg sedišta, a zatim ispod dna kroz zadnji otvor. Postavite metalni deo horizontalno i izvucite pojas da biste bili sigurni. Slika 9 e;f;g

## Podešavanje ručke za nošenje sedišta automobila

Ručka za nošenje sedišta se može podesiti u 3 pozicije.

Da biste podesili ručicu, istovremeno pritisnite crvene dugmiće sa obe strane drške i okrenuti dršku. (Slika 10)

**1 Pozicija** - Ispravljeno - za nošenje. (Slika 11)

**2 Pozicija** - Fiksirano horizontalno iza leđa - za funkciju ljuljanja. (Slika 12)

**3 Pozicija** - Na dole iza leđa- Fiksiranje stolice za hranjenje (Slika 13).

**Uverite se da je ručica fiksirana u izabranom položaju, da su pojasevi ispravno postavljeni i da je kopča pravilno zakopčana, pre nego što postavite svoje dete u sedište.**

## UGRADNJA SEDIŠTA

"Grupa 0+" /za novorođence i težine do 13 kg./

Molimo koristite sigurnosni sistem pojaseva sa 3-stepena u automobilima da bi se osigurala bezbednost deteta i da se pričvrsti sedište za automobil!

Vaše dečije sedište se može postaviti **SAMO** korišćenjem pojaseva sa sistemom sa 3 stepena, u smeru **SUPROTNOM** od kretanja automobila!

**Korak 1.** Podesite ručku u vertikalni položaj. (Slika 14)

**Korak 2.** Postavite dečije sedište na sedište automobila "u smeru suprotnom od kretanja", vodeći računa da je čvrsto pričvršćena za naslon. **Ako** vaš automobil ima vazdušni jastuk na mestu suvozača, sedište za kola treba da se koristi samo u zadnjem delu kola!

**Korak 3.** Pritisnuti pojas za područje stomaka putem dve vođice sa strane dečijeg sedišta i pričvrstite kopču pojasa u kolima dok ne čujete "klik". (Slika 15;16) Izvucite rameni pojas nagore da pričvrstite dečije sedište za sedište automobila i proverite da li je pojas pričvršćen.

**Korak 4.** Postavite rameni pojas u vođice sa zadnje strane dečijeg sedišta. (Slika 17)

**Korak 5.** Povucite rameni pojas da ga zategnete. (Slika 18)

**Korak 6.** Proverite da li je pojas zategnut i postavljen bez uplitanja. Proverite da li je sedište čvrsto fiksirano za automobilsko sedište.

**Korak 7.** Postavite dete u sedište. Proverite visinu pojaseva za ramena. Uverite se da pojas nije usukan ili da je za nešto zakačen. Zakopčajte pojaseve na detetu, vodeći računa da su pojasevi dobro postavljeni i povucite traku u centru sedišta da ih zategnete.



# **FONTOS – FIGYELMESEN OLVASSA EL ÉS ŐRIZZE MEG KÉSŐBBI FELHASZNÁLÁS ESETÉRE !**

## **BIZTONSÁGI KÖVETELMÉNYEK**

1. A babakocsi a gyermek 15 kg-os súlyáig használható!
2. A babakocsiban maximum 96 cm magas gyermeket szabad vinni!
3. Amikor nem fogja a babakocsit, a babakocsi lefékezéséhez, használja a babakocsi fékrendszerét!
4. Ne hagyja a babakocsit lejtős területeken, még akkor sem, ha aktiválta a babakocsi fékrendszerét!
5. Mindig aktiválja a fékrendszert, amikor a gyermeket beteszi, vagy kiveszi a babakocsiból!
6. A bevásárlókosár maximális terhelhetősége 2 kg!
7. Bármilyen, a tolókarra és/vagy a háttámlára és/vagy az oldalán akasztott nehéz tárgy befolyásolja a babakocsi stabilitását! Ne akasszon rá táskákat és csomagokat!
8. Időnként ellenőrizze a babakocsi meglazult alkatrészeit! Igyekezzen rendszeresen vizsgálni, karbantartani és tisztítani a babakocsit!
9. A babakocsit egy gyermekre való!
10. Nem szabad olyan tartozékokat használni, amelyeket a gyártó nem hagyta jóvá!
11. Kizárólagosan a gyártó/vizszonteladó által szállított vagy ajánlott alkatrészeket szabad használni!
12. Mindig használja a biztonsági övet, ha a gyermek a babakocsiban van! Mindig kombinálja a gyermek labia között lévő övet a derékövvel! A sérülések, az elesés vagy megcsúszás elkerülése érdekében, mindig használja a biztonsági öveket!
13. Gőzödjön meg róla, hogy helyesen bekötötte a biztonsági övet!
14. A babakocsit mindig felnőtt felügyelete mellett szabad használni!
15. Ne engedje meg a gyermeknek, hogy játszon a babakocsiban vagy hajljon le róla!
16. Ne engedje meg a gyermeknek, hogy felálljon a babakocsiban!
17. Ne engedje meg a gyermeknek, hogy felálljon az ülésen vagy a lábtámaszon!
18. Ne használja a babakocsit egyenetlen felületen, tűz vagy más veszélyes helyek közelében!
19. Ne használja a babakocsit lépcsőházakon és mozgólépcsőn!
20. Csukja össze a babakocsit, amikor felmegy vagy lemegy lépcsőn. A babakocsi felemelése lépcsőre, járdára vagy egyéb akadályra a tolókar lenyomásával annak deformálására vezet, és azt a garancia nem fedezi!
21. A háttámla beállítását csak a használati utasítás arra vonatkozó szabályok ismeretében szabad végezni!
22. További poggyász elhelyezésével csökkentheti a babakocsi stabilitását!
23. Az a személy, aki a babakocsit összeszereli, ismernie kell annak funkcióit!
24. **FIGYELMEZTETES!** Kizárólag a babakocsival együtt értékesített matracot / párnát használjon. Csak a gyártó által ajánlott kiegészítő matracot / párnát szabad hozzáadni!
25. **FIGYELMEZTETES!** 6 hónaposnál fiatalabb gyermekek számára kérjük, helyezze a matracot / párnát alvó helyzetben az övek fölé. 38;39. kép **FIGYELMEZTETES!** Kezdje el használni a biztonsági övet, amint a gyermeke segítség nélkül tud ülni!
26. Az első rúd nem használható fogantyúként.
27. A babakocsi használható a gyermeke 3 éves koráig!
28. A gyermek autósülés kompatibilis a ALBA babakocsival!
29. Az autósülés használatakor: Ez a jármű nem helyettesíti a gyermekágyat vagy az ágyat. Amennyiben a gyermekének aludnia kell, megfelelő mózeskosárba vagy gyermekágyba kell helyezni!

## FIGYELMEZTETES

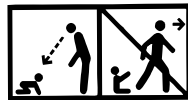

**FIGYELMEZTETES!** Soha ne hagyja gyermekét felügyelet nélkül!

**FIGYELMEZTETES!** Ellenőrizze, hogy használat előtt minden rögzítő szerkezet be legyen kapcsolva!

**FIGYELMEZTETES!** A sérülések elkerülése végett, tartsa távol gyermekét a babakocsi összecukásakor és széthajtásakor!

**FIGYELMEZTETES!** Ne engedje gyermekét játszani a termékkel!

**FIGYELMEZTETES!** A babakocsi a baba születésétől használható. Az újszülöttnél csak a háttámla leglejtősebb pozícióját muszáj használni! Az újszülött baba nem képes egyedül ülni és a fejét fent tartani. Ezért ne állítsa be a háttámlát ülő helyzetbe 6 hónapos kor alatti babák számára!

**FIGYELMEZTETES!** Mindig használja a biztonsági felszerelést!

**FIGYELMEZTETES!** Használat előtt ellenőrizze, hogy a babakocsi váza

vagy az ülőegység vagy az autósülés-csatlakozó megfelelően csatlakoztatva van!

**FIGYELMEZTETES!** Ez a termék nem alkalmas futáshoz !

EN 1888 - 1:2018

## GONDOZÁS ÉS KARBANTARTÁS

1. A fémelemek tisztításához törölje nedves kendővel és szárítsa jól száraz kendővel.
2. A műanyag elemek tisztításához használjon kendőt, vizet és lágy mosószert.
3. A textil részek tisztításához használjon kárpittisztító szereket.
4. A babakocsi tárolása alatt sóha ne helyezzen rá más tárgyakat!
5. Mindig szárítsa és szelőztesse a babakocsit, ha átázott!
6. Tisztítsa meg időnként a kerekek tengélyeit, valamint a műanyag elemeket.
7. Tisztítsa meg a kerekek tengélyeit és a műanyag elemeket mindig, amikor homokban vagy más poros burkolatokon használta a babakocsit!
8. **NE ZSÍROZZA** a kerekek tengélyeit és az egyéb mozgó részeket! Csupán tisztítsa meg!
9. Ellenőrizze időnként a babakocsit laza csavarokra vagy meghibásodott alkatrészekre, és amennyiben talál olyanokat, azonnal cserélje ki új alkatrészekkel!

## ALKATRÉSZEK

### Képen 1

- |                              |         |
|------------------------------|---------|
| 1. A babakocsi fémszerkezete | - 1 db. |
| 2. Hátsó kerekek             | - 2 db. |
| 3. Bevásárló kosár           | - 1 db. |
| 4. Mellső kerekek            | - 2 db. |
| 5. Tartozék táska            | - 1 db. |
| 6. Matrac                    | - 1 db. |
| 7. Mózeskosár                | - 1 db. |
| 8. Játékhíd                  | - 1 db. |
| 9. Lábzsák                   | - 1 db. |
| 10. Kupola                   | - 1 db. |
| 11. Autósülés                | - 1 db. |
| 12. Adapter                  | - 2 db. |
| 13. Hátsó tengely            | - 1 db. |

## A BABAKOCSI KINYÍTÁSA

1. A babakocsi összehajtott állapotban. (2. Kép) **Nyissa ki a zárószervezetet.**
2. Húzza fel és előre a tolókart, erre az kinyílik és automatikusan záródik. (3;4. Kép)

## A BABAKOCSI ÖSSZESZERELÉSE

1. Szerelje fel a melső kerekeket, nyomja meg felfelé a záródásáig. (5. Kép) Ellenőrizze, hogy jól le van zárva. A kiszereleshaz nyomja meg a konzolon lévő gombot és húzza le a kereket. (6. Kép)
  2. Helyezze el a hátsó kerekeket a 7. Képen látható módon. A kiszereléshez nyomja meg a hátsó tengélyen található gombot és húzza ki a keréket. (8. Kép)
  3. Rögzítse az ülés alatt található fém részt az üléshez az ülés mélyén húzódó patentok segítségével. (Ábra 9)
  4. Szerelje fel a babakocsi kosárát, és ügyeljen arra, hogy a csipeszek elhelyezzenek az erre szánt, a vázon lévő nyílásokban. (10. Kép) A kattánás a kosár rögzítését jelzi. Kiszereléséhez szorítsa össze egyidejűleg a kosár mindkét oldalán lévő gombokat és húzza fel. (11. Kép) A kosár a mozgás irányában vagy annak ellenkező irányában is szerelhető. (12. Kép)
  5. Szerelje fel a játékhidot. (13. Kép) A játékhíd eltávolításához nyomja meg a két oldalán lévő gombokat és húzza ki. (14. Kép)
  6. Helyezze a napellenző két végét a kosár két oldalán (Ábra 15) és a cipzár segítségével rögzítse a napellenzőt (Ábra 17). A napellenzőt eltávolításához nyomja meg a két oldalán lévő gombokat és húzza ki. (16. Kép)
  7. A műszekosár átalakítható és üléssé válik háttámla alján, az ülésen és a lábaknál lévő övek rögzítésével (18., 19. Kép) **A kosár beállítása** – Fordítsa meg a kosarat ülő pozícióban az oldalsó gombok egyidejű lenyomásával. (22. Kép)
- A kosár elhelyezése után alkalmazza a rázkódásgátlót (20., 21. ábra)
- FIGYELEM! A kosár beállítása előtt mindig engedje fel a reteszt.**
- A kosár beállítási mechanizmusa a helytelen teljesítmény miatt nem tartozik a jótállás alá.
8. **Az autós gyerekülés felhelyezése** - Helyezze az adaptereket (a készlet tartalmazza – 1. Kép, 12. pozíció) az ülés két oldalán található nyílásokba, figyelembe véve a bal és a jobb oldali különbséget. (Ábra 34) Rakja be a lábokat a váz két oldalán lévő műanyag tartó nyílásaiba. (35. Kép) A kattánás az ülés rögzítését jelzi.
  9. **Az autós gyerekülés eltávolítása** - Nyomja le egyszerre az adapter két oldalán található gombokat és emelje fel az ülést a babakocsi vázáról. (Ábra 36) Az adapter eltávolításához – az egyik kezével tartsa az adaptert és közben a másikkal nyomja le a piros gombot, és ezután távolítsa el az adaptert. (Ábra 37)

## UZEMELTETÉS

1. Ahhoz, hogy egy helyen mozdulatlanul maradjon a babakocsi, alkalmazza a hátsó kerekek fékjeit a hátsó tengélyen lévő pedal lenyomásával. (23.1. Kép) A fék engedéséhez emelje fel lábával a fékpedált. (23.2. Kép) **Figyelem! A fékek nem garantálják a kocsi optimális megtartását a meredek lejtőkön! Ezért soha ne hagyja a kocsit, melyben gyermeke ül vagy fekszik, lejtős helyen!**
  2. A tolókar szabályozható a mechanizmus oldalán lévő két gomb egyidejű megnyomásával és fel/le fordításával. (24. Kép)
  3. Az egyenesen utburkolat esetén használható az egyenes járás funkció az első kerekek zárópedál megnyomásával. (25.1. ábra) Az első kerekek fék kiengedéséhez emelje fel a pedált (25.2. ábra)
  4. A kupola helyzetének változtatásához, illetve eltávolításához fogja meg a felső részét és húzza le a kívánt pozícióig (26. Kép)
- FIGYELEM!** Ezen utasítás be nem tartása a rögzítők meghibásodásához vezethet és nem javítható a garancia keretében!
5. Az üléstámaszt állítása – ha felemelni szeretne az üléstámasztót nyomja be a csat gombot az üléstámaszt mögött és húzza ki az övet. Ha leengedni szeretne az üléstámaszt, akkor nyomja be a csat gombot és eressze le az üléstámasztot. (27. Kép)
  6. A nyári szék használatánál **KÖTELEZŐEN** kösse be a gyermek biztonsági öveit!
  7. Erősítse fel a biztonsági öveket és kapcsolja be őket a központi záró csatba. (28;29. Kép) Állítsa be az övek hosszát. (30. Kép) Az övek kinyitásához nyomja meg a központi csat gombját. (31. Kép) A 6 hónaposnál fiatalabb gyermekek számára az övek a hevedereken keresztül jutnak el. 31. kép

## A BABAKOCSI ÖSSEHAJTÁSA

1. Nyomja le a babakocsi fékjét.
2. Hajtsa össze maximálisan a kupolát.
3. Távolítsa el a kosarat a babakocsi vázáról. (Ábra 11)
4. A kocsi összezárásához húzza felfelé az összecukó zárszerkezet markolatait és nyomja le a vázat (32. ábra).
5. A helyesen összehajtott babakocsi a 33. képen látható módon kell kinéznie.

# **FONTOS! FIGYELMESEN OLVASSA EL, ÉS ŐRIZZE MEG KÉSŐBBI FELHASZNÁLÁS ESETÉRE.**

## **TÁJÉKOZTATO**

1. Ez egy univerzális gyermekbiztonsági rendszer. A 44-es számú, 04-es módosításcsomagra vonatkozó jóváhagyást általánosan használják járművekben, és a legtöbb, de nem mindegyik gépkocsi-üléshez illeszkedik.
2. A megfelelő illeszkedés akkor lehetséges, ha a gépkocsi gyártója megerősítette a gépkocsi kézikönyvében, hogy a jármű alkalmas arra, hogy használható legyen ez a fajta „Universal” gyermekbiztonsági rendszer ennek a korosztálynak.
3. Ezt a gyermekbiztonsági rendszert szigorúbb feltételek között „Universal” –ként minősítették ellentétben a korábbi gyermekbiztonsági rendszerekhez képest, amelyek nem rendelkeznek ezzel a minősítéssel.
4. Ha kérdései merülnének fel ezzel kapcsolatban, kérjük forduljon a gyerekbiztonsági rendszer gyártójához, vagy a forgalmazóhoz.

Csak azokban a járművekben használható amelyek rendelkeznek 3 pontos, statikus visszahúzódó biztonsági övekkel. Az ENSZ-EGB 16 sz vagy más ezzel egyenértékű előírás szerint.



**KÜLÖNÖSEN VESZÉLYES! NE HELYEZZE** a menetiránnyal háttal használható gyerekülést előre az utasülésre, ha az autójában azon az oldalon is vannak aktív légszákók! Halált vagy súlyos sérüléseket okozhat, ha nem tartja be az utasítást!

## **Fontos biztonsági rendelkezések!**

**Kérjük, olvassa el figyelmesen a használati útmutatót, mert a nem megfelelő telepítés súlyos sérülést okozhat és ebben az esetben a gyártó nem vállal felelősséget.**

1. **FIGYELMEZTETÉS! Az ülés nem használható menetiránnyal szembe!**
2. **FIGYELMEZTETÉS!** A gyermekbiztonsági rendszer merev elemeit és műanyag alkatrészeit úgy kell elhelyezni és felszerelni, hogy a jármű mindennapi használatakor ne legyenek veszélyeztetve a mozgó ülés vagy a jármű ajtaja által! Ne hagyja, hogy a biztonsági öv az ülések közé kerüljön, vagy éles tárgyakkal érintkezzon, valamint ne zárja rá az ajtót az övre.
3. **FIGYELMEZTETÉS!** Minden biztonsági övnek amely a gépkocsihoz rögzíti a biztonsági rendszert szorosan kell lennie és a gyerek testéhez kell igazodnia. Ne legyenek összecsavaródva. Mindig győződjön meg arról, hogy a biztonsági ülés övei és az autó biztonsági övei megfelelően legyenek rögzítve, hogy biztosítsák a gyermek maximális védelmét.
4. **FIGYELMEZTETÉS!** Amennyiben sérül a rendszer, például egy baleset következtében, ki kell cserélni! Esetleges baleset után feltétlenül cserélje ki a biztonsági ülést és az autó biztonsági öveit. Még akkor is ha épek tűnnek mert, előfordulhat, hogy már nem fogják biztosítani a megfelelő védelmet gyermeke számára.
5. **FIGYELMEZTETÉS!** Tartsa be szigorúan a beszerelési útmutatásokat. Be nem tartásuk a gyerek sérüléséhez vezethet!
6. **FIGYELMEZTETÉS!** Tilos és veszélyes bármilyen változtatást, vagy kiegészítést alkalmazni amit nem hagyott jóvá erre jogosult szervezet. Gyermeke veszélynek van kitéve, ha nem követi szigorúan a gyártó beszerelési útmutatóját!
7. **FIGYELMEZTETÉS!** Az ülést csak utas 3 pontos biztonsági övrendszerrel ellátott ülésekbe szabad beszerelni. Ne használjanak más pontokat az öv feszítéséhez, csak azokat, amelyek az útmutatóban szerepelnek és meg vannak jelölve a biztonsági rendszerben. Ellenőrizzen azt, hogy az autózó tojka ne legyen elhelyezve a biztonsági rendszer bizonyos övében vagy előtte.
8. **FIGYELMEZTETÉS!** A hátra fordított gyerekbiztosító rendszereket nem szabad használni légszakkal biztosított üléseken.
9. **FIGYELMEZTETÉS!** Ne hagyja gyereket felügyelet nélkül!
10. **FIGYELMEZTETÉS!** Minden tárgyat ami ütközés esetén sérülést okozhat, megfelelően rögzíteni kell.
11. **FIGYELMEZTETÉS!** Ne használja a gyermekbiztonsági rendszer burkolat nélkül!
12. **FIGYELMEZTETÉS!** Ne cserélje ki az ülés burkolatát a gyártó által ajánlott kivételével, mert a fedél a biztonsági rendszer szerves részét képezi!
13. **FIGYELMEZTETÉS!** NE kísérelje meg szétszerelni, módosítani az ülésmagasítót vagy hozzászerezni más tartozékokat, és ne módosítsa az autó biztonsági öveit és a használati módját.
14. **FIGYELMEZTETÉS!** Ne hagyja a csatot csak félig zárva, amikor az összes rész le van kötve, neki zárva kellene lennie. Veszélyhelyzet esetében kell, hogy legyen lehetséges kivenni a gyereket az ülésből.
15. **FIGYELMEZTETÉS!** A gyermekbiztonsági rendszert a jármű használati utasításában „Universal” kategóriába sorolt ülésekbe szerelje be, az elsődleges övvel rögzítse!
16. **FIGYELMEZTETÉS!** Ha az ülés nem rendelkezik textil borítással, takarja el a napfénytől, különben túlságosan fellemelegszik és kellemetlen lehet a gyerek bőrének! Ha a járművet hosszú ideig hagyta a napsütésben, ellenőrizze az üléspárnát, és győződjön meg róla, hogy nem túl forró, mielőtt elhelyezné a gyermekét rajta.

**17. FIGYELMEZTETÉS!** Ne használja az autósülést a házban. Nem otthoni használatra tervezték, és csak a járműben használható!

**18. FIGYELMEZTETÉS!** Rendszeresen ellenőrizze a szíjak kopását, különös tekintettel a rögzítési pontokra, a védelemre és a szabályozó készülékekre. Ha a biztonsági ülés /vagy az autó biztonsági övei sérültek, szakadtak vagy kopottak, az utazás előtt feltétlenül cserélje ki őket.

**19. FIGYELMEZTETÉS! MINDIG** rögzítse a gyermeket a biztonsági övekkel az ülésmagasító használatakor.

**20. FIGYELMEZTETÉS!** Ne hagyja a csatot részlegesen zárt helyzetben, és csak akkor zárja le, ha minden alkatrész be van kapcsolva. Lehetővé kell tenni, hogy vészhelyzet esetén szabadon engedjék a gyermeket a biztonsági rendszerből. Meg kell tanítani a gyermeket, hogy soha nem szabad játszani a csattal. A biztonsági öv csatja NEM védett a gyermekektől.

**21. FIGYELMEZTETÉS!** A gyermekülést az autó biztonsági övével kell biztosítani, még akkor is, ha nincs használatban. Ha rosszul lett az ülés rögzítve, menet közben kell megállni és megigazítani ami zavarhatja a többi utast.

**22. FIGYELMEZTETÉS!** A gyermekülés tárolása biztonságos helyen történjen, ha nem használja. Ne helyezzen rá nehéz tárgyakat. Óvja attól, hogy maró anyagokkal például akkumulátor savval érintkezzen.

**23. FIGYELMEZTETÉS!** Ne hagyja hosszú ideig a gyermekét az ülésben. Hosszabb utakon tartson több szünetet, és a gyermeket vegye ki a biztonsági ülésből.

**24. FIGYELMEZTETÉS!** A biztonság csak akkor garantálható, ha a biztonsági ülést az utasításoknak megfelelően használja.

**25. FIGYELMEZTETÉS!** A használati utasítást tartsa meg mindaddig amíg használja a biztonsági ülést.

## ÜTMUTATÓ MOSÁSHOZ

**ECE R44/04**

1. Az autószéket langyos vízzel és szappannal lehet tisztítani. Ne használjon agresszív tisztító vegyszereket, mint csiszolók vagy hígítók.

2. A huzatot kézzel lehet mosni 30°C maximális hőmérsékleten. Ne tegyen be szárítóban. Hagyon a huzatot természetes módon kiszáradni.

3. A műanyag részeket nedves kendővel lehet tisztítani. Ne használjon csiszolókat.

### A JÓVÁHAGYOTT ÖVEK TÍPUSA, AMELYET AZ AUTÓJÁBA BE KELL SZERELTETNI

A gyermekülésük **CSAKIS** 3-pontú öv segítségével lehetne beszerelni, a gépkocsi közlekedése **ELLENKEZŐ** irányába!



**CSAK 3 PONTOS BIZTOSÁGI ÖVEKKEL** felszerelt ülések használatára van lehetőség!

**NEM LEHET HASZNÁLNI 2 PONTOS BIZTOSÁGI ÖVEKKEL** felszerelt üléseken !

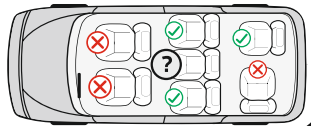
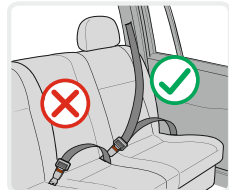

## ALKATRÉSZEK

1. kép

1. Hordozófül
2. Övek puhítója
3. Övek tokja
4. Övek szabályozási szíja
5. Övek szabályozási gombja (a huzat alatt)
6. Bűjtató az ölhöz való öv

7. Piros gomb a fogantyú szabályozására

8. Az átlós öv bűjtatója

9. Nyílások a vállövek szabályozására

10. Vállövek

11. Övcsat párnája

12. Fejtámasz párna

13. Ülés párna

14. Gyerekülés huzat

15. Kupola

### A vállövek magasságának ellenőrzése

Ellenőrizzen mindig azt, hogy a vállövek gyereke helyes magasságában vannak szerelve. Válasszon az övek magasságát a gyerek magasságához képest. Az övek állása a gyerek válla magasságában vagy kicsit följebb kell, hogy legyen.

**Figyelem:** Ne helyezze az öveket túl magasra vagy úgy, hogy a gyerek rájuk támaszkodjo

A kisasztal hátán 2 kettős nyílás van, aminek a segítségével – a gyerek súlyától függően - a vállöveket szabályozni lehet. (2. Kép)

### Az övek magasságának szabályozása

1. Nyomja meg az övek beállítási gombját „5” és azzal egyidőben húzzon ki a két vállövet. (3. Kép).

2. Húzzon ki az öveket “11” a támla nyílásaiból a szék előli részében. (4. Kép).

3. Újból dugja át az öveket a háttámla elülső oldalán lévő kívánt nyílásokba, és kösse össze azokat a hát mögötti 4. számú szabályozó szíj segítségével. Ellenőrizze azt, hogy az övek egy szinten vannak betéve és nem sodrottak el.



### **Az öv becsatolása**

1. Kösse össze az öv végén lévő két elemet „E” és „F” (6. képek) és tegye be őket a központi tokban “3” amig kattánás hallatszik. (7. Kép)
2. Ellenőrizze azt, hogy az öv be van csatolva, a vállövek felfelé kihúzásával. (8. Kép)
3. Az övek leengedéséhez nyomjon meg lefelé a központi tok piros gombját “3”.

### **Az övek hosszúságának a beállítása**

1. Az övek leengedése: Nyomja meg az övek beállítási gombját „5” és azzal egyidőben húzzon ki a két vállövet. (3. Kép).
2. Az övek feszítése: Tegye be a gyereket a székbe, kössze meg a kétövet a központi tokban és húzzon ki az ülés közepén lévő szalagot “4”. (5. kép)

### **A huzat eltávolítása - 19. ábra**

A gyerekeknek 0-tól 10 kg testsúlyig, az ülés használatakor, a babák számára gyártott puha szűkítőbetétet kell elhelyezni az ülésben. Amikor a gyermek súlya 10 és 13 kg közé esik, akkor már nincs szükség a szűkítőbetétre.

Lazítsa meg az öveket, és távolítsa el a szűkítőt a háttámlából és az ülésből.

A combok között húzódó öv beállítása

A combok közötti öv az ülés belső felén található nyíláson keresztül szabályozható.

Ha úgy érzi, hogy az öv túlságosan szűk, akkor az alábbiak alapján állítsa be:

1. Emelje meg az ülés elején az ülés-huzatot Ábra 9
2. Fogja meg az öv végénél található fémzárát, forgassa el a fém lemezkét és húzza azövet a nyíláson keresztül addig amíg beállítja a megfelelő övfeszességet. Ábra 9 a;b;c;d
3. Húzza át a fémzárát az ülés elején található nyíláson, ezután húzza keresztül az ülés alján és át a hátsó nyíláson. Tegye le vízszintes helyzetben a fémzárát és húzza meg erősen azövet, hogy megbizonyosodjon arról, hogy megfelelően van-e rögzítve az öv. Ábra 9 e;f;g

### **A gépkocsiszék hordozófülének a szabályozása**

A gépkocsiszék hordozófülét 3 pozícióban szabályozható.

A hordozófül szabályozásához, nyomja meg a hordozófül két oldalán lévő piros gombokat, és a forgassa meg a hordozófület. (10. ábra)

1. **pozíció:** Felállított – hordozásra. (11. ábra)
2. **pozíció:** A hát mögött vízszintesen rögzítve – A ringatozás funkciójához. (12. ábra)
3. **pozíció:** A hát mögött le felé – A kocsizék rögzítése a gyermek étkeztetéséhez (13. ábra)

**Győződjön meg abban, hogy a hordozófül a megválasztott pozícióban van rögzítve, az övek helyesen vannak rátéve, valamint a csat be van zárva, mielőtt a gyereket hordozná a gépkocsira való kocsizékben.**

## A SZÉK BESZERELÉSE

“0+. osztály” /újszülött és 13 kg testsúlyig/

Kérjük, használjon fel az autó a 3 pontos biztonsági öveket ahhoz, hogy a gyerek biztonságát szervezzen és az autószéket meg tudja feszíteni!

A gyereklülésük **CSAKIS** 3-pontú öv segítségével lehetne beszerelni, a gépkocsi közlekedése **ELLENKEZŐ** irányába!

1. **lépés:** Állítsa be a hordozófület függőleges pozícióba. (14. ábra)
2. **lépés:** Tegye rá a gyerek biztonsági ülést a gépkocsi ülésére „a közlekedés ellenkező irányába”, ami után győződjön meg abban, hogy az szorosan érintkezik a támlához. **Ha az autójó ülései légzsákokkal vannak felszerelve, akkor az autószéket az autó hátsó ülésein kell használni!**
3. **lépés:** Dugja át a hasra valóövet a gyerekszék két oldalán lévő bújtatón át, és csatolja a szíjat a gépkocsi csatjába, amíg meg nem halja azt, hogy „klikk”. (15.;16. ábra)  
Húzza fel a vállövet, hogy megfeszítse a széket az üléshez, és hogy győződjön meg, hogy az öv be van gombolva.
4. **lépés:** Dugja át a vállövet a gyerekszék hátán lévő bújtatón át. (17. ábra)
5. **lépés:** Húzza el a vállövet ahhoz, hogy megfeszítse. (18. ábra)
6. **lépés:** Győződjön meg arról, hogy az öv feszített, és nem sodrott. Győződjön meg arról, hogy a szék erősen van megfeszítve az autó üléséhez.
7. **lépés:** Tegye be a gyereket a székbe. Ellenőrizzen a vállövek magasságát. Nézzon meg, hogy az övek nem sodródtak el vagy rakódtódték valahol. Kössze össze a gyerek öveket és nézzon meg, hogy jól vannak-e ezek feltéve és húzzon ki az ülés közepén lévő szalagot az övek feszítéséhez.

## Karrocë për fëmijë ALBA Instruksion për përdorim

# E RËNDËSISHME! LEXONI ME KUJDES DHE RUANI PËR INFORMACIONE TË MËTEJSHME !

### KËRKESA PËR SIGURI

1. Kjo automjet është e përshtatshme për fëmijët me peshë deri në 15 kg.!
2. Lartësia e fëmijës që vendoset në karrocë nuk duhet të tejkalojë 96 cm!
3. Përdorni pajisjen për parkim, nëse nuk e mbani me dorë karrocën!
4. Mos e lëni karrocën në vende të pjerrëta edhe kur është aktivizuar pajisja për parkim!
5. Pajisja e parkimit duhet të jetë e aktivizuar gjatë vendosjes dhe marrjes së fëmijësh nga karroca!
6. Koshi për pazar është me mundësi ngarkimi maksimum 2 kg!
7. Çdo ngarkesë e vendosur në dorezën dhe ose në shpinën e mbështetëses dhe ose në anë të karrocës ndikon mbi stabilitetin e karrocës për fëmijë. Mos varni çanta dhe pako!
8. Periodikisht kontrolloni për lidhjen e mire të pjesëve të karrocës! Rregullisht kontrolloni, mirëmbani dhe pastroni karrocën!
9. Karroca është destinuar për 1 fëmijë!
10. Aksesorë që nuk janë miratuar nga prodhuesi nuk dihet të përdoren!
11. Duhet të përdoren pjesa këmbimi vetëm që janë furnizuar ose që janë rekomanduar nga prodhuesi/distributori!
12. Gjithnjë i përdorni rripat e sigurisë, kur fëmija juaj është në karrocë! Gjithnjë e vendosni rripin midis këmbëve në kombinim me rripin për belin! Që të parandaloni lëndim nga rrëzimi ose rrëshqitja, gjithnjë përdorni edhe rripat për supet!
13. Siguroheni se rripi i sigurisë është vendosur drejtë!
14. Karroca duhet të përdoret gjithnjë nën monitorimin e të moshuarit!
15. Mos i lejoni fëmijës që të luajë në karrocën ose të kërruset prej saj!
16. Mos i lejoni fëmijës që të ngrihet në këmbë brenda karrocës!
17. Mos i lejoni fëmijës të ngrihet në këmbë mbi sediljen ose mbi shkallën!
18. Mos e përdorni karrocën në sipërfaqe që nuk janë të rrafshëta në afërsi të zjarrit ose në vende të tjera të rrezikshme!
19. Mos e përdorni karrocën nëpër shkalla dhe ekskavatorë!
20. Palosni karrocën para se të ngjiteni ose të zbrisni nëpër shkalla. Ngjitja e karrocës nëpër shkalla, trotuare dhe pengesa të tjera me fëmijën përmes shtypjes së dorezës çon në deformimin e saj dhe nuk përfshin shërbim garancie!
21. Rregullimi i mbështetëses duhet të bëhet vetëm nga njeriu i cili është njohur me rregullat për këtë veprim nga instruksioni!
22. Bagazhi i tepërt i vendosur në karrocë mund të shkaktojë paqëndrueshmëri të saj!
23. Njeriu që monton karrocën duhet të jetë i informuar për funksionet e saj!
24. **KUJDES!** Përdorni vetëm dyshek / jastëk e shitur me këtë shtetë. Mos shtoni dyshek / jastëk shtesë përveç nëse rekomandohet nga prodhuesi!
25. **KUJDES!** Për fëmijët nën 6 muaj, ju lutemi vendosni dyshek / jastëk mbi rripa në pozicionin e gjumit. Fotografia 38;39 **KUJDES!** Filloni t'i përdorni rripat e sigurimit menjëherë pasi fëmija juaj fillon të ulet pa ndihmë të huaj!
26. Shirta përpara nuk mund të përdoret si dorezë mbajtëse.
27. Karroca është destinuar për përdorim për fëmijë deri në moshën 3 vjeç!
28. Karrigia për veturë është e përshtatur me karrocën për fëmijë model ALBA!
29. Kur përdorni vendin e makinës: Kjo automjet nuk zëvendëson një koshin ose shtratin. Nëse fëmija juaj ka nevojë nga gjymi, atëherë duhet të vendosni në koshin e përshtatshëm për foshnja ose në shtrat!

## KUJDES!

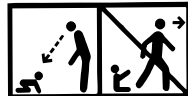

**KUJDES!** Kurrë mos e lëni fëmijën pa mbikëqyrje!

**KUJDES!** Gjithnjë i përdorni rripat e sigurisë!

**KUJDES!** Siguroheni se të gjitha pajisjet fiksuese janë aktivizuar para përdorimit!

**KUJDES!** Që të evitoni lëndimet, duhet të jenë të sigurt që fëmija Juaj është në distancë të sigurt gjatë palosjes dhe hapjes së këtij produkti!

**KUJDES!** Mos i lejoni fëmijës që të luajë me këtë produkt!

**KUJDES!** Kjo karrige me karrige është projektuar të përdoret që nga lindja e foshnjës. Ju do të përdorni pozicionin më të prirur për foshnjat e reja të lindura. Foshnja e porsalindur nuk është në gjendje që të qëndrojë të ulur vet dhe të mbajë kokën drejt. Për këtë mos e fiksoni mbështetësen në pozicion për të ulur për fëmijë në moshë nën 6 muaj.

**KUJDES!** Kontrolloni që trupi i karrocës ose njësia e sediljes ose pajisjet e bashkimit të sediljeve të makinave të jenë të angazhuar saktë përpara përdorimit

**KUJDES!** Ky produkt nuk është i përshtatshëm për vrapim ose për rrëshqitje!

**EN 1888 - 1:2018**

## KUJDES DHE MIRËMBAJTJE

1. Që të pastroni pjesët metalike, fshini me pecetë të lagur dhe thajeni mire me pecetë të thatë.
2. Që të pastroni pjesët prej plastmase përdorni pecetë, ujë dhe preparat të butë larës.
3. Që të pastroni pjesët textile përdorni preparat për pastrim të tapicerisë.
4. Kur karroca nuk përdoret, mos vëni kurrë mbi të sende të tjera!
5. Gjithnjë thani dhe ajrosni karrocën, nëse është e lagur!
6. Periodikisht pastroni boshtet e rrotave dhe elementet prej plastmase.
7. Gjithnjë pastroni boshtet e rrotave dhe elementet prej plastmase pas përdorimit të karrocës nëpër rrëzë ose në rrugë të tjera me pluhur!
8. **MOS VAJOSNI** boshtet e rrotave ose pjesët e tjera të lëvizshme të karrocës! Vetëm i pastroni!
9. Periodikisht bëni kontroll për pjesë të liruara ose të dëmtuara dhe nëse ka të tilla i ndërroni me të reja!

## PJESË

### Fotografi 1

- |  |           |
|--|-----------|
| 1. Konstruksion prej metali i karrocës | - 1 copë. |
| 2. Rrota të prapme                     | - 2 copë. |
| 3. Kosh për pazar                      | - 1 copë. |
| 4. Rrota të përparme                   | - 2 copë. |
| 5. Çanta për aksesore                  | - 1 copë. |
| 6. Dyshek me dy faqe                   | - 1 copë. |
| 7. Kosh                                | - 1 copë. |
| 8. Grif                                | - 1 copë. |
| 9. Mbulesë për këmbët                  | - 1 copë. |
| 10. Tendë                              | - 1 copë. |
| 11. Karrige për veturë                 | - 1 copë. |
| 12. Adaptorë                           | - 2 copë. |
| 13. Boshti i pasmë                     | - 1 copë. |

## HAPJE

1. Pamja e palosur e karrocës . (fotografia 2) **Lironi mekanizmin mbyllës** .
2. Tërhiqni dorezën e karrocës te lartë dhe përpara dhe ajo do të hapet dhe do të kyçet automatikisht . (Fotografia 3;4)

## MONTIM I KARROCËS

1. Bëni montimin e rrotave të përparme, duke l shtrenguar te lartë deri në kyçjen e tyre (fotografia 5). Kontrolloni a janë fiksuar mire. Për çmontim shtypni butonin e konzolës dhe tërhiqni rrotën te poshtë, ( fotografia 6)
  2. Vendosni rrotat e pasme siç është treguar në fotografinë 7. Për çmontim shtypni butonin në boshtin mbraza dhe tërhiqni rrotën ( fotografia 8)
  3. Fiksoni pjesën metalike nën sediljen për tapicerinë me kopsat tik- tak nga të dyja anët e sediljes. Fotografia 9
  4. Montoni koshin e karrocës, duke pasur kujdes që kapëset të vendosen dhe të fiksohen në vrimat për këtë në kornizën ( fotografia 10) Kërcitja do të thotë se koshi është fiksuar. Për çmontim shtypni njëkohësisht butonat nga të dyja anët e koshit dhe tërhiqni te lartë. ( fotografia 11) Koshi mund të montohet në drejtim të lëvizjes ose në drejtim të kundërt të lëvizjes së karrocës ( fotografia 12)
  5. Montimi i grifit (ripit për lodra) për fëmijën. (Fotografia 13) Që të hiqni grifin, shtypni butinat që janë në të dy anët e tij dhe e tërhiqni ( Fotografia 14)
  6. Montoni dy skajet e tendës nga të dy anët e koshit. ( Fotografia 15) dhe mbyllni zinxhirin e tendës. (Fotografia 17) Që të hiqni tendës, shtypni butinat që janë në të dy anët e tij dhe e tërhiqni ( Fotografia 16)
  7. Koshi transformohet në sedilje përmes fiksimit të rripave që ndodhen nga ana e poshtme të shpinës, sediljes dhe këmbët ( Fotografi 18;19) **Rregullimi i koshit** - Rrotulloni koshin në pozicion për ulje përmes shtypjes njëkohësisht të butonave që janë vendosur anës. (Fotografia 22)
- Pa vendosjes së shportës aplikoni goditjen anti-shake (Figura 20; 21)**  
**Kujdes!** Gjithmonë lëshoni bllokimin e bllokimit përpara se të rregulloni shportën!  
Dëmtimet e mekanizmit të rregullimit të shportës për shkak të performancës së pasaktë nuk janë lëndë e garancisë.
8. Montimi karriges për veturë- Vendosni adaptorët ( janë përfshirë në kompletin Fotografi 1 pozicion 12 ) në vrimat nga të dy anët e karriges duke pasur kujdes që dallohen ata për anën e majtë dhe të djathtë ( Fotografia 34) Fusni këmbët e adaptorëve në vrimat e mbajtësve prej plastmase nga të dy anët e kornizës ( fotografi 35) . Kërcitja është shenje se karrigia është fiksuar.
  9. Çmontim i karriges - Shtypni njëkohësisht butonat nga të dy anët e adapterëve dhe tërhiqni te lartë karrigen nga rama e karrocës.( Fotografia 36) Që të demontoni adapterin nga karrigia – kapni adapterin me dorë dhe me gishtin e madh shtypni butonin e kuq dhe tërhiqni adapterin ( Fotografia 37)

## PËRDORIMI

1. Që të poziciononi karrocën në vend shfrytëzoni frenat e rrotave të pasme, duke shtypur pedalin që ndodhet në boshtin e pasmë. ( Fotografia 23.1) Për lirim të frenave ngrini lartë me këmbë pedalin e frenës ( Fotografi 23.2)
- Kujdes! Frena nuk garanton mbajtje optimale në sipërfaqe të pjerrëta. Prandaj kurrë mos e lini karrocën në sipërfaqe të pjerrët kur fëmija është ulur ose është shtrirë në karrocë.**
2. Mund të rregulloni dorezën e karrocës duke shtypur njëkohësisht dy butonat e mekanizmit dhe ngrini lartë ose ulni poshtë ( fotografia 24)
  3. Gjatë lëvizjes së karrocës nëpër shtresa jot ë rrafshëta mund të përdorni opsionin për lëvizje me ecuri të drejtë përmes ngritjes së mekanizmit kyçës së rrotave të përparme (Fotografia 25.1). Për lirim të rrotave të përparme shtypni te poshtë mekanizmin kyçës (Fotografia 25.2).
  4. Për ndryshim të pozicionit të tendës kapni pjesën e tij të sipërme dhe e tërhiqni te poshtë deri në pozicionin e dëshiruar. ( Fotografi 26)
- KUJDES!** Mosrespektimi i këtij instruksioni çon në dëmtim të fiksuesve dhe nuk është përfshirë në garanci !
5. Rregullim i mbështetëses – Që të ngrini mbështetësen shtypni butonin mbi kapësen prapa mbështjellësen dhe tërhiqni rripin. Për lëshim të mbështjellësen shtypni butonin e kapëses dhe lëshoni mbështetësen te poshtë. ( Fotografi 27)
  6. Në rast përdorimi të karriges së verës **detyrimisht** duhet t'i vendosni rripat e sigurisë së fëmijës
  7. Lidhni rripat për supet dhe barkun dhe i vëni në kapësen qendrore për kyçje. (Fotografi 28;29) Rregulloni gjatësinë e rripave të sigurimit përmes tërheqjes së kapësve (Fotografi 30) Për hapje të rripave shtypni butonin e kapësve qendrore ( Fotografi 31 ) Për fëmijët e moshës nën 6 muaj kalojnë rripat përmes rripave ( Fotografi 31 )

## PALOSJA E KARROCËS

1. Vëni në veprim frenat e karrocës.
2. Palosni maksimalisht tendën .
3. Demontoni koshin nga karroca. Fotografia 11
4. Palosja e karrocës për transportim bëhet tërhiqni mekanizmat që ndodhen në të dy anët e dorezës dhe shtypni te poshtë. Fotografia 32
5. Karroca e palosur mirë duhet të jetë siç është treguar në fotografinë 33.

# **E RËNDËSISHME! RUANI PËR INFORMACIONE TË MËTEJSHME. LEXONI ME KUJDES!**

## **INFORMACION**

1. Ky është kufizim “Universal” për fëmijën. Është aprovuar sipas rregullores nr.44, 04 të serise së amendamenteve për përdorimin e përgjithshëm në automjete dhe do të përshtatet në shumicën, por jo të gjitha, modelet e makinave.
2. Karrigia mund të përshtatet plotësisht nëse në librin e automjetit është shënuar përshtatja me modelin “Universal” për këtë grupmoshë.
3. Siguria për modelet e klasifikuara si “Universal” është testuar në kushte me të rrepta sesa modelet të cilat nuk e kanë këtë klasifikim.
4. Nëse në dyshim ju lutem kontaktoni prodhuesin/importuesin ose shitësin.

Përshtatet vetëm në rast se automjeti ka rripa sigurie me 3 pika statik, të aprovuar nga UN/ECE rregullatori nr 16 ose standarte ekuivalente !



## **SHUMË E RREZIKSHME!**

MOS E VENDOSNI karrigen e fëmijës me shikim prapa në sediljen e përparme me jastëk ajror!  
Kjo mund të shkaktojë lëndim serioz ose vdekje !

## ***Udhëzime të rëndësishme sigurie!***

**Ju lutemi, që të lexoni me kujdes instruksionet, sepse montimi i gabuar mund të shkaktojë lëndim serioz dhe në këtë rast prodhuesi nuk mban përgjegjësi.**

**1. KUJDES !** Karrigia nuk mund të përdoret të kthyer përpara!

**2. KUJDES!** Pjesët plastike të karrigës duhen instaluar në mënyrë që mos të pengojnë përdorimin e perditshëm të modelit. Evitoni zënien e rripave të ulësës midis dyerve të makinës dhe fërkimin e tyre me pjesa të mprehta.

**3. KUJDES!** Të gjithë rripat që perdoren për të lidhur karrigen me makinën duhet të jenë shtrenguar fortë, rripat e karrigës duhet të jenë shtrenguar sipas rrehatise së fëmijës. Gjithnjë duhet të bindeni se rripat e ulësës sigurojnë dhe rripat e makinës janë vendosur në mënyrë të drejtë, që të sigurohet mbrojtja maksimale e fëmijës Suaj.

**4. KUJDES!** Nderroni karrigen në rast se është demtuar gjatë një aksidenti të fortë. Pas aksidentit, ndërroni ulësen sigurose dhe rripat e sigurimit të makinës. Edhe pse mund të duket të padëmtuara, ata mund të mos sigurojnë mbrojtje të përshtatshme për fëmijën Tuaj.

**5. KUJDES!** Respektoni udhëzimet për montim. Mos respektimi i tyre mund të shkaktojë lëndime të fëmijës !  
**6. KUJDES!** Nderroni ose shtimi i ndonjë pjesë tek karrigia e makines mund të jete i rrezikshëm pa u konsultuar me autoritetet përkatëse. Fëmija juaj është në rrezik nëse nuk ndiqni me kujdes udhëzimet e instalimit!

**7. KUJDES!** Ulësja mund të montohet vetëm mbi ulëse të automjeteve me sistemi me tre pika të rripave. Nuk e përdorni pika të tjera për kapjen e rripit përveç ato që janë përshkruar në instruksionin janë shënuar në sistemin e sigurimit. Siguroheni se kapësja e rripit të automjetit është vendosur në ose përpara kolonës së caktuar të sistemit të sigurimit.

**8. KUJDES!** Sistemet e kthyerës prapa për sigurimin e fëmijëve nuk duhet të përdoren në vendet për ulje të mbrojtura me jastëk ajror.

**9. KUJDES!** Mos e lëni KURRË fëmijën Tuaj pa mbikëqyrje madje edhe për kohë shumë të shkurtër!

**10. KUJDES!** Cdo bagazh ose objekt që mund të demtojë ose të raste aksidenti duhet të jete siguruar para nisjes!

**11. KUJDES!** Mos e përdor karrigen e makines pa veshjen e vet!

**12. KUJDES!** Mos e zevendesoni veshjen e karrigës së makines me asnjë model që nuk është sugjeruar nga prodhuesi, pasi veshja përben pjesë kritike të performancës së produktit !

**13. KUJDES!** MOS bëni prova që të çmontoni, të ndryshoni ose të shtoni pjesa në ulësen sigurose ose të ndryshoni mënyrën në të cilën janë bërë ose përdoren rripat sigurose të makinës.

**14. KUJDES!** Mos e lëni kapësen pjesërisht të kyçur, ajo duhet të jetë kyçur, kur të gjitha pjesët janë të angazhuara. Duhet të keni mundësi menjëherë të nxirrni fëmijën nga karrigia në rast emergjence.

**15. KUJDES!** Vendos karrigen e makines në pozicionet e markuara si “Universal” në makinën tuaj, duke përdorur rripin kryesor të sigurisë.

**16. KUJDES!** Nëse karrigia nuk ka veshjen e tekstilit, duhet ta mbani larg dritës së diellit pasi mund të nxehtë tepër dhe të demtojë lekuren e fëmijës! Nëse makina ka qëndruar kohë të gjatë në diell, kontrolloni tapicerinë e ulësës para se të vendosni fëmijën në të dhe bindeni se nuk është shumë e nxehtë.

**17. KUJDES!** Mos e përdor në shtëpi pasi është projektuar për përdorim VETEM në automjete!



- 18. KUJDES!** Kontrolloni periodikisht rripat dhe pikat e lidhjes se modelit Nëse rripat e ulëses / makinat janë prerë ose janë të vjetërsuar duhet t'i zëvendësoni para udhëtimit.
- 19. KUJDES! GJITHNJË** siguroni fëmijën Tuaj me rripa siguruese kur edhe përdorni ulësen siguruese.
- 20. KUJDES!** Sigurohu që rripi të jete vendosur plotësisht ne vendin e vet. Duhet instrukturuar femija që mos te lozi me rripat e makines pasi mund te rrezikojë sigurine e vet! Kapësja e rripit të sigurimit Nuk është mbrojtur nga fëmijët.
- 21. KUJDES!** Karrigia e makines duhet te jete e siguruar plotësisht edhe kur nuk eshte ne perdorim. Mund te demtojë pasagjeret e tjere ne rast aksidenti kur nuk fiksohet plotësisht.
- 22. KUJDES!** Vendoseni ne nje vend te sigurte kur nuk eshte ne perdorim. Shmang vendosjen e peshave te renda siper dhe kujdes nga materialet gerryese te cilat mund ta demtojne (psh, acid)
- 23. KUJDES! Mos e lëni fëmijën Tuaj në këtë ulëse për një periudhë të gjatë kohe. Gjatë udhëtimeve të gjata bëni më shumë pushime dhe nxirrni fëmijën na ulësja siguruese.**
- 24. KUJDES!** Siguria është e garantuar vetëm nëse ulësja siguruese për fëmijën është montuar në përputhje me këto udhëzime.
- 25. KUJDES!** Udhëzimet për përdorim duhet të ruhen te ulësja siguruese për fëmijë gjatë tërë periudhës së përdorimit të saj.

**ECE R44/04**

### Instruksione për larje

1. Karrigia për veturë mund të pastrohet me ujë të vakët dhe sapun. Të mos përdoren preparate agresive pastruese si tretës abraziv .
2. tapiceria duhet të lahet me dorë me temperature maksimale 30°C. Të mos vendoset në tharëse. Tapiceria duhet të thahet në mënyrë të natyrshme.
3. Pjesët prej plastmase mund të pastrohen me ndihmën e pecetës së lagur. Të mos përdoren abraziv.

### LLOJI I RRIPAVE TË PRANUARA , QË DUHET TË KENI NË AUTOMJETIN TUAJ

Karrigia juaj për fëmijë mund të instalohet **VETËM** me ndihmën e tre rripave të fiksuara në drejtim të **KUNDËRT** të lëvizjes së automjetit!

-  Mundësi për instalim vetëm të karrigeve me 3 rripa të fiksuara!

### NUK MUND TË PËRDORET PË ULËSE ME 2 RRIPA TË FIKSUARA !

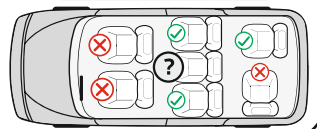
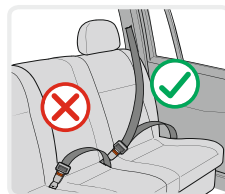

### PJESA

#### Fotografia 1

1. Dorezë për mbajtje
2. Zbutës të rripave
3. Kapëse për rripat
4. Shirit për rregullim të rripave
5. Buton për rregullim të rripave( nën tapicerinë )
6. Drejtues për rripin për prehrin

7. Buton i kuq për rregullimin e dorezës
8. Drejtues për rripin diagonal
9. Vrima për rregullimin e rripave të supeve
10. Rripa për supet
11. Zbutës i kapëses
12. Jastëk për kokën
13. Zbutës për beben
14. Tapiceria
15. Tendë

### Kontrollim i lartësisë së rripave për supet

Gjithnjë kontrolloni a janë të vendosur rripat e supeve në lartësinë e duhur për fëmijën tuaj. Duhet të zgjidhni lartësinë e rripave më përputhje me lartësinë e fëmijës suaj. Pozicioni i rripave duhet të jetë në nivelin ose pak mbi supet e fëmijës.

**Kujdes :** Mos e vendosni rripat shumë lartë ose kështu që femija të mbështetet mbi ta!

Në shpinën e karriges ka 2 çifte vrima me të cilët mund të rregulloni lartësinë e rripave për supet në varësi nga pasha e fëmijës. (Fotografia 2)

### Rregullim i lartësisë së rripave

1. Shtypni butonin për rregullim të rripave „5” dhe në të njëjtën kohë tërhiqni dy rripat e supeve . (Fotografia 3)
2. Tërhiqni rripat nga vrimat e mbështetëses nga ana e përparme e karriges. (Fotografia 4)
3. Vëni përsëri rripat në vrimat e preferuara nga ana e përparme të mbështetëses dhe i lidhni prapa shpinës me shiritin për rregullim „4”. Siguroheni se rripat janë vërë në një nivel dhe nuk janë të përdredhur.

## Lidhja e rripit

1. Bashkoni dy elementet „E“ dhe „F“ të fundit të rripit (Fotografia 6) dhe i vëni në kapësen qendrore “3” deri sa dëgjohet kërcitja . (Fotografia 7)
2. Kontrolloni a është kapur rripi duke tërhequr rripat e supeve te lart. (Fotografia 8)
3. Që të lironi rripat shtypni te poshtë butonin në kapësen qendrore”3”.

## Rregullim i gjatësisë së rripave

1. Lëshim i rripave: Shtypni butonin për rregullim të rripave „5” dhe në të njëjtën kohë tërhiqni dy rripat e supeve . (Fotografia 3)
2. Shtrëngim i rripave: Vëni fëmijën në karrigen, lidhni dy rripat “4” në kapësen qendrore dhe tërhiqni shiritin në mes të ulëses. ( Fotografia 5)

## Heqja e tapicerisë - Fotografia 19

Për fëmijët nga 0 deri 10 kg. Karrigia për veturë duhet të përdoret me zbutësit për bebe. Kur pesha e fëmijës është nga 10 deri në 13 kg. Karrigia duhet të përdoret pa zbutësit për bebe. Hapni rripat dhe tërhiqeni zbutësit nga shpina dhe nga sedilja.

## Rregullim i rripit për barkun

Rripi për barkun është vendosur në vrimën e brendshme të sediljes.

Nëse mendoni se rripi është shtrënguar shumë, ju lutem e rregulloni në këtë mënyrë.

1. Ngrini tapicerinë në pjesën e përparme të ulëses. Fotografia 9

2. Ngrini pjesën metalike të fundit të rripit, rrotulloni dhe e kaloni përmes vrimave që të tërhiqni rripin.

Fotografia 9 a;b;c;d

3. Kaloni pjesën metalike përmes vrimës së përparme të ulëses, pas kësaj nën fundin përmes vrimës së prapme. Vendosni në mënyrë horizontale pjesën metalike dhe tërhiqni rripin që të siguroheni se është i fiksuar. Fotografia 9 e;f;g

## Rregullim i dorezës për mbajtje të karriges për automjet

Doreza për mbajtje të karriges për automjet , mund të rregullohet në 3 pozicione .

Që të rregulloni dorezën, shtypni njëkohësisht butonat e kuq nga të dy anët e dorezës dhe e rrotulloni. (Fig.10)

**1 Pozicion** – për mbajtje. (Fig.11)

**2 Pozicion** – fiksuar në mënyrë horizontale prapa shpinës - Për funksionin lëkundje. (Fig.12)

**3 Pozicion** – te poshtë prapa shpinës - Pozicionim i karriges për ushqim të fëmijës.(Fig.13)

**Binduni se doreza është fiksuar në pozicionin e zgjedhur prej jush, rripat janë vendosur drejtë dhe kapësja është kyçur para se të mbani fëmijën tuaj në karrige për automjet.**

## MONTIMI I KARRIGES

“Grupi 0 +” /për foshnja porsalindur dhe me peshë deri 13 kg ./

Ju lute përdorni rripat e sigurisë së automjetit që janë pozicionuar në tre pika, që të garantoni sigurinë e fëmijës dhe të fiksoni karrigen në automjetin!

Karrigia juaj për fëmijë mund të instalohet **VETËM** me ndihmën e tre rripave të fiksuara në drejtim të

**KUNDËRT** të lëvizjes së automjetit!

**Hapi 1.** Rregulloni dorezën në pozicion vertikal. (Fig.14)

**Hapi 2.** Vëni karrigen e siguruar për fëmijë mbi ulësen e automjetit “ në drejtim të kundërt të lëvizjes“ , duke u siguruar se është vendosur mirë pranë mbështetëses. **Nëse automjeti juaj ka erbeg në ulëset për pasagjerë , atëherë karrigia përdoret vetëm me ulëset e prapme të automjetit.!**

**Hapi 3.** Kaloni rripin e prehit përmes dy drejtuesve nga ana e karriges së fëmijës dhe kyçni rripin në kapësen në automjetit deri sa dëgjohet “klik”. (Fig.15;16) Tërhiqni rripin e supit te lartë që të shtrëngoni karrigen pranë ulëses dhe siguroheni se rripi është kyçur.

**Hapi 4.** Vëni rripin e supit në drejtuesin e shpinës së karriges së fëmijës. (Fig.17)

**Hapi 5.** Tërhiqni rripin e supit që të shtrëngoni. (Fig.18)

**Hapi 6.** Bindeni se rripi nuk është përdredhur. Siguroheni se karrigia është pozicionuar në mënyrë stabile mbi ulësen e automjetit.

**Hapi 7.** Vëni fëmijën në karrige. Kontrolli lartësinë e rripave për supet. Siguroheni se rripat nuk janë përdredhur ose kapur diku. Lidhni rripat e fëmijës duke u siguruar se janë vendosur mire dhe tërhiqeni shiritin në qendrën e ulëses dhe e shtrëngoni.



Дидис ООД, България  
Шумен 9700, ул. „Тракия-изток“ № 6  
Тел.: 054/850 830  
e-mail: [home.market@didis-ltd.com](mailto:home.market@didis-ltd.com)  
e-mail: [export@didis-ltd.com](mailto:export@didis-ltd.com)

Didis LTD, Bulgaria  
Shumen 9700, № 6 Trakia-iztok street  
Tel.: +359 54 850 830  
e-mail: [home.market@didis-ltd.com](mailto:home.market@didis-ltd.com)  
e-mail: [export@didis-ltd.com](mailto:export@didis-ltd.com)